

es Instrucciones de uso y de instalación

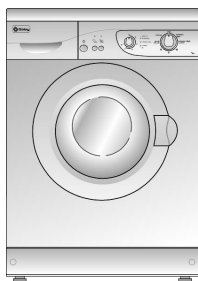

Electromecánica



Por un mundo más cómodo

<http://www.balay.es>

	Página
Puntos a tener en cuenta	Consejos de seguridad y advertencias de carácter general 3
	Consejos para la eliminación y evacuación de los embalajes 4
	Protección del medio ambiente / Consejos para ahorrar energía 4
Instrucciones de montaje	Retirar el seguro de transporte 5
	Instalar el aparato 5
	Nivelar el aparato 6
	Conexión a la red de agua 7
	Desagüe del aparato 7
	Conexión a la red eléctrica 8
Su nueva lavadora	Conozca su nuevo aparato 9
	Mandos selectores de programas y de temperatura 10
	Teclas de selección de funciones y «Conexión/Desconexión» 10
Consejos relativos al detergente / Preparar la ropa	Detergentes y aditivos 11
	Preparar la ropa para el lavado 12
Primer ciclo de lavado	Primer ciclo de lavado 14
Lavado	Lavado / Abrir la puerta de carga / Cargar la ropa / Cerrar la puerta de carga 15
	Lavar la ropa 16
	Fin del programa de lavado/ Desconectar el aparato 16
Limpeza Mantenimiento Protección antiheladas	Limpeza / Mantenimiento / Protección antiheladas 17
Averías	Pequeñas averías de fácil solución 20
	Servicio de Asistencia Técnica 21
	Características técnicas 22

Consejos de seguridad y advertencias de carácter general

El presente aparato cumple las normas de seguridad válidas del ramo.

Puntos a tener en cuenta antes de poner el aparato en marcha:

- ! Léanse atentamente las presentes instrucciones antes de poner en marcha el aparato. Incluyen importantes informaciones y consejos para la instalación, el uso y la seguridad del aparato.
- ! Guarde las instrucciones de uso del aparato para un posible propietario posterior.
- ! Montar el aparato según las instrucciones de montaje. Retirar el seguro de transporte y guardarlo.
- ! No acoplar a la red eléctrica ningún aparato que presente huellas visibles de daños o desperfectos. En caso de duda deberá consultarse al Servicio de Asistencia Técnica o al Distribuidor en donde se adquirió el aparato.
- ! Si el cable de alimentación está dañado, debe ser sustituido por otro especial a suministrar por el Servicio Oficial del Fabricante.

Puntos a tener en cuenta al lavar prendas:

- ! El aparato sólo deberá hacerse funcionar con agua fría de la red pública de abastecimiento.
- ! El aparato sólo deberá usarse para el lavado de prendas apropiadas para el lavado a máquina en el ámbito doméstico.
- ! No dejar la máquina sin vigilancia en presencia de niños.

- ! Mantener los animales domésticos alejados de la máquina.
- ! Prestar atención al evacuar el agua de lavado caliente.

Puntos a observar para la protección del aparato:

- ! No subirse encima del aparato.
- ! No usar la puerta de carga como estribo ni ponerse de pie encima de ella.

Puntos a observar al transportar la máquina:

- ! Montar el seguro de transporte en su emplazamiento.
- ! Evacuar los restos de agua que pudieran haber quedado en el interior del aparato.
- ! ¡Prestar atención durante el transporte del aparato! ¡No usar los elementos o mandos frontales del aparato para asirlo o levantarlo!



Consejos para la eliminación y evacuación de los embalajes

Eliminación y evacuación del material de embalaje de su nuevo aparato

! Elimine y evacúe los materiales de embalaje según las prescripciones legales nacionales en vigor.

! El material de embalaje no es ningún juguete. Mediante el tratamiento y el reciclaje o la reutilización de los materiales puede reducirse el consumo de materias primas y el volumen de los residuos y basuras producido. Todos los materiales de embalaje utilizados son respetuosos con el medio ambiente y pueden ser reciclados o reutilizados. Los cartones se componen en un 80 a 100% de papel usado reciclado. Las láminas protectoras transparentes son de polietileno (PE), los flejes de sujeción de polipropileno (PP) y las piezas moldeadas, de poliestireno expandido (PS), libre de clorofluorocarbonos (CFC). Estos materiales constituyen compuestos puros de hidrocarburos y son reciclables.

Desguace del aparato usado

! Antes de deshacerse de su aparato usado y sustituirlo por una unidad nueva, deberá inutilizarlo:

Extraiga para ello el enchufe del aparato de la toma de corriente.

Corte el cable de conexión del aparato y retirelo conjuntamente con el enchufe. Desmonte los cierres o cerraduras de la puerta o inútilcelos a fin de impedir que los niños, al jugar con la unidad, se encierren en la misma y se pongan en peligro de muerte (asfixia).

Los aparatos usados incorporan materiales valiosos que se pueden recuperar, entregando el aparato a dicho efecto en un centro oficial de recogida o recuperación de materiales reciclables (por ejemplo Servicio o centro municipal de desguace o instituciones semejantes). Contribuya activamente a la protección del medio ambiente cuidándose de que su viejo aparato sea eliminado o desguazado de un modo respetuoso con el medio ambiente.

Protección del medio ambiente / Consejos para ahorrar energía

- El uso más económico y menos agresivo para el medio ambiente se realiza cargando siempre en la máquina la máxima cantidad de ropa admisible:

Ropa blanca y de color (tejidos resistentes)	4,5 kg
Ropa delicada y de lana	2,0 kg

- **Así ahorra Vd. energía**

Seleccionar con más frecuencia alguno de los programas específicos para ahorro de energía y seleccionar una temperatura más baja, por ejemplo:

Lavar la **ropa blanca y de color de tejidos resistentes, poco o normalmente sucia** en el programa «Normal» a una temperatura de 60 °C en lugar de 90 °C o

Lavar la **ropa delicada** en el programa «Delicado» a una temperatura de 40 °C en lugar de 60 °C.

- **Así ahorra Vd. agua, energía y detergente:** prescindiendo en el lavado de ropa poco o normalmente sucia del programa de prelavado.

- **Así ahorra Vd. energía y tiempo:** seleccionando para el lavado de prendas poco sucias los programas de corta duración específicos para el tipo de tejido a lavar.

- **Así ahorra Vd. detergente:** dosificando el detergente en función del grado de dureza del agua, del grado de suciedad de la ropa y de la cantidad de ropa a lavar, así como de las instrucciones específicas que figuran en los envases de los detergentes.

Retirar el seguro de transporte

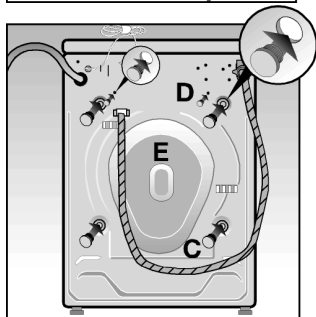
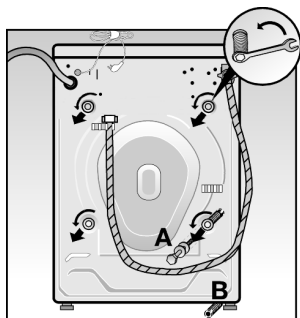

! Antes de la puerta en marcha inicial del aparato es indispensable retirar el seguro de transporte que se encuentra en la parte posterior de la máquina.

! Usar la llave que se suministra con la máquina sólo en caso de no disponer de una llave de tubo o de vaso apropiada.

! **¡ Atención !** ¡Peligro de lesiones en caso de resbalarse la llave!

- Aflojar y retirar los 4 tornillos de sujeción «A».
- Retirar a continuación los cuatro elementos distanciadores «B» que habrán caído al suelo. Inclinarse para ello ligeramente el aparato.
- Montar los tapones protectores «C» y «D» que se encuentran en la bolsa con la documentación de su aparato.

El aparato sólo se transportará estando colocados los 4 tornillos de sujeción «A». Para ello hay que desmontar el panel posterior «E» del aparato y ejecutar las operaciones en el orden inverso al descrito en los puntos anteriores.

Instalar el aparato

! Al instalar el aparato y conectarlo a las redes de alimentación, evacuación del agua y corriente eléctrica, deberán tenerse presentes las instrucciones de seguridad, Advertencias, Consejos generales, así como las observaciones de carácter general y las normativas o disposiciones de las compañías locales abastecedoras de agua y corriente eléctrica.

! ¡Prestar atención al levantar el aparato! **¡Peligro de lesiones!**

! ¡No levantar el aparato cogiéndolo por los mandos o elementos sobresalientes!

! En caso de duda deberá avisar a un técnico del ramo para acoplar el aparato a las redes de agua y corriente eléctrica.

Todos los aparatos son sometidos a severas revisiones y comprobaciones en fábrica bajo condiciones de funcionamiento normal. Un cierto grado de humedad o incluso agua residual que pudieran encontrarse en el interior del aparato o del tubo de desagüe pueden deberse a estas pruebas.

Posicionamiento

Con objeto de garantizar la posición segura y firme del aparato durante el centrifugado, la superficie o emplazamiento en donde vaya a instalarse el aparato deberá ser firme y plana.

Unos revestimientos de suelos blandos, como por ejemplo moquetas u otros materiales con revés de goma espumosa, no son emplazamientos adecuados para la máquina.

! En el caso de suelos que descansan sobre techos de **vigas de madera**, hay que colocar el aparato sobre una placa de base de madera de 30 mm de espesor, resistente al agua, atornillada al suelo. El aparato deberá montarse siempre en un rincón del cuarto o recinto.

Fijar el aparato al suelo mediante lengüetas de sujeción fijadas a los pies de la máquina (particularmente en caso de montaje de una columna combinada de lavado y secado).

! En caso de montar el aparato sobre un pedestal o base elevada, hay que fijar los pies del aparato con unas lengüetas a fin de evitar el desplazamiento incontrolado de la máquina durante el ciclo de centrifugado.

Las lengüetas de sujeción las puede adquirir Vd. como juego de repuesto en su Distribuidor.

Nivelar el aparato

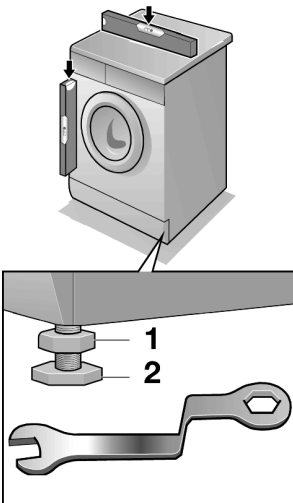

! El aparato debe asentarse firmemente y en posición horizontal sobre sus cuatro soportes, no debiendo oscilar.

○ Para ello deberá nivelarse el aparato en sus cuatro laterales con ayuda de un nivel de burbuja.

Corregir en caso necesario los desniveles o desequilibrios del aparato operando sobre los soportes regulables de la máquina.

○ Soltar las contratuercas de los soportes.

○ Corregir la altura de los soportes.

○ Apretar firmemente las contratuercas a fin de evitar que los ajustes efectuados en los soportes puedan modificarse fortuitamente.

Conexión a la red de agua

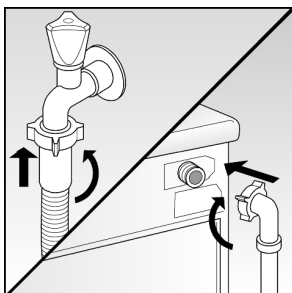

Para la alimentación de agua se requiere un tubo de alimentación de agua fría de uso corriente en hogares, con una presión mínima de red de 1 bar (estando abierto el grifo de agua a tope, deberán salir en un minuto aproximadamente 8 litros de agua).

En caso de que la presión de red del agua fuera superior a 10 bares, hay que intercalar una válvula reductora de la presión entre el aparato y la alimentación de agua.

! ¡No acoplar el aparato en ningún caso a una batería mezcladora sin presión de un calentador de agua! En caso de duda deberá encomendarse el montaje y acoplamiento del aparato a las redes de alimentación de agua y desagüe a un técnico especialista del ramo.

! **¡Atención!** Los empalmes o acoplamientos entre el aparato y la red de agua soportan la máxima presión. ¡Verifique la estanqueidad del circuito abriendo a tope el grifo del agua!

! Retirar el filtro que se encuentra en el extremo de la electroválvula sólo para efectuar su limpieza. El otro filtro que se encuentra en el extremo del tubo, en el interior de la contratuerca de plástico, que se enrosca al grifo de agua, debe limpiarse en el propio tubo (no es desmontable).

! Con objeto de prevenir posibles daños ocasionados por fugas de agua e incluso inundaciones, deberá cerrarse siempre el grifo del agua tras concluir los ciclos de trabajo del aparato e imperativamente en ausencias prolongadas.

! Apretar sólo a mano las contratuercas de plástico de los empalmes del tubo.

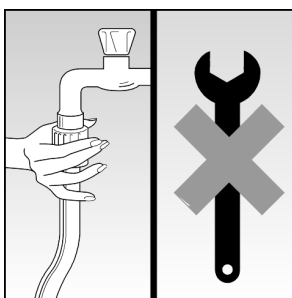

Desagüe del aparato

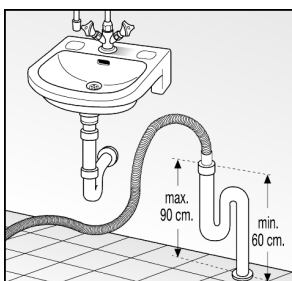

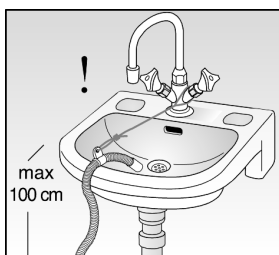
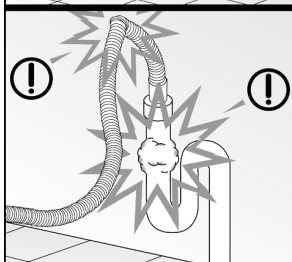

! Al montar y acoplar el aparato a la red de desagüe, prestar atención a que el tubo no esté doblado ni estrangulado. ¡No tirar tampoco del tubo!

! En caso de efectuar el desagüe a través de un lavabo, hay que asegurar que el tubo de evacuación no pueda desplazarse de su sitio. Verificar así mismo la rápida evacuación del agua a través del desagüe del lavabo. Cerciorarse de que el tapón del lavabo no esté colocado. **¡Peligro de inundación!**

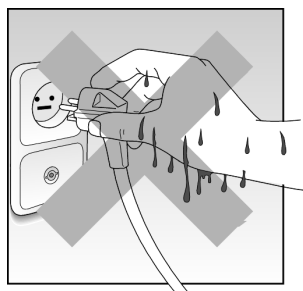
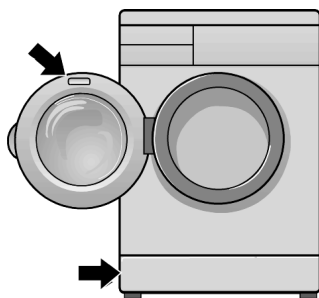

Conexión a la red eléctrica



- ! El aparato sólo se deberá conectar a una red eléctrica de corriente alterna a través de una toma de corriente instalada reglamentariamente y provista de puesta a tierra.
- ! Los valores de la tensión de conexión que figuran en la placa de características del aparato deberán coincidir con los de la red eléctrica en el lugar de emplazamiento del aparato.
- ! Los valores de conexión, así como los fusibles o el interruptor automático necesarios figuran en la placa de características del aparato.
- ! Cerciorarse de que la toma de corriente y la clavija (enchufe) de toma de corriente del aparato son compatibles, que los cables poseen una suficiente sección transversal y que existe una puesta a tierra reglamentaria.
- ! No deberán usarse enchufes, tomas o acoplamientos múltiples ni tampoco cables de prolongación.
- ! En caso de utilizar un interruptor de corriente diferencial, sólo podrá usarse uno provisto del símbolo . Sólo este tipo de interruptor de protección asegura el cumplimiento de las normas actuales válidas.
- ! Extraer la clavija (enchufe) de toma de corriente del aparato, de la toma de corriente de la red eléctrica, tomándola sólo por el cuerpo del enchufe.
- ! Para cumplir con las disposiciones de seguridad, el enchufe donde se conecte la lavadora debe estar situado de forma que la clavija sea accesible para el usuario; si esto no puede garantizarse, deberá incorporarse en el cableado fijo un sistema de desconexión de red.

Conozca su nuevo aparato

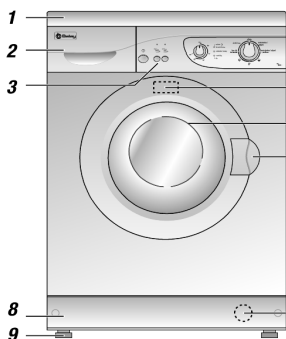



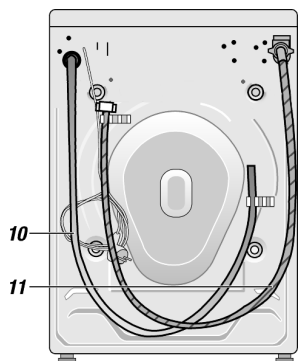

1. Placa protectora (Tapa).
2. Cubeta del detergente y de los aditivos.
3. Cuadro de mandos (leyendas impresas, símbolos o texto completo, según el modelo de aparato).
4. Placa de características.
5. Puerta de carga.
6. Manecilla para apertura de la puerta de carga:
7. Bomba de vaciado (filtro de vaciado), detrás del zócalo.
8. Zócalo.
9. Soportes regulables para nivelar el aparato.



10. Tubo de vaciado de agua.
11. Tubo de entrada de agua.

(según el modelo del aparato)

12.  – Tecla de «Conexión / Desconexión»
13.  – Tecla de «Flot-Parada despues de los aclarados».
14.  – Tecla de «Lavado en frío»
15.  – Tecla de «Agua extra»
16. Mando selector de la temperatura
17. Mando selector de programas.
18. Piloto de funcionamiento.

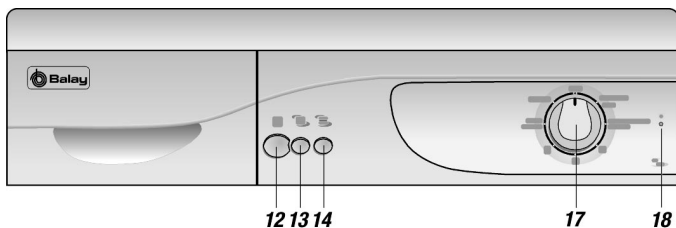

12 13 14

17 18

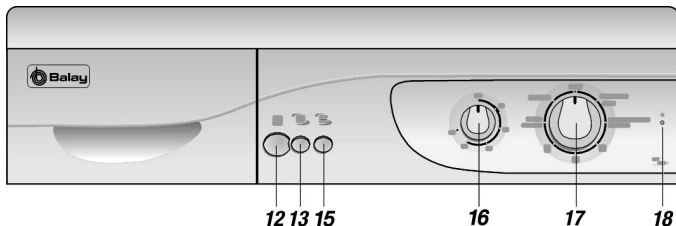

12 13 15

16 17 18

Mandos selectores de programas y de temperatura

Con el **mando selector de programas** se seleccionan y ajustan los programas. Para ello deberá girarse el mando en el sentido de marcha de las agujas del reloj (hacia la derecha). Colocar la marca de ajuste del mando en el programa seleccionado.

Véase la tabla de programas adjunta.

La temperatura de lavado se ajusta a través del **mando selector de la temperatura** (según el modelo de aparato). Con objeto de proteger la ropa delicada o poco resistente contra un excesivo esfuerzo, la máxima temperatura de los programas para ropa delicada a 60° C y para las prendas de lana a 40° C no es superada, incluso en el caso de haber ajustado unos valores más elevados.

Teclas de selección de funciones y «Conexión/Desconexión»

– Conexión / Desconexión

La tecla esta pulsada: La máquina activa el programa seleccionado. El piloto de funcionamiento se ilumina.

Atención: Para mayor seguridad la máquina no se pone en marcha mientras la puerta de carga no está correctamente cerrada, incluso en el caso de que el piloto de aviso estuviera iluminado y la tecla «**Conexión/Desconexión**» pulsada.

La puerta de carga de la lavadora no se puede abrir durante el ciclo de lavado. Para abrir la puerta desactivar primero la máquina (tecla «**Conexión/Desconexión**»). Cerciorarse de que se ha apagado el piloto de aviso. La puerta de carga se puede abrir al cabo de unos 2 minutos.

– Agua extra

Estando esta tecla pulsada, el nivel de agua sube durante los ciclos de aclarado correspondientes a los programas de lavado de la ropa blanca y de color resistente, así como de las prendas de tejidos delicados.

– Flot-Parada después de los aclarados

Estando esta tecla pulsada, la ropa permanece sumergida en el agua del último aclarado a fin de evitar la formación de arrugas en la misma.

– Lavado en frío

Pulsar la tecla para lavar en frío todos los programas, con el consiguiente ahorro de energía.

Vd. puede usar todos los detergentes en polvo o líquidos de uso corriente para lavadoras de carga frontal.

- ! No utilizar en ningún caso detergentes para lavado a mano, dado que éstos producen excesiva espuma.
- ! ¡No utilizar detergentes con disolventes en la lavadora automática! **¡Peligro de explosión!**
- ! No utilizar aditivos ni sprays limpiadores o quitamanchas en las inmediaciones del aparato, dado que estos agentes pueden causarle daños o desperfectos.
- ! Guardar los detergentes y aditivos en un lugar seguro, fuera del alcance de los niños.

Cantidad de detergente

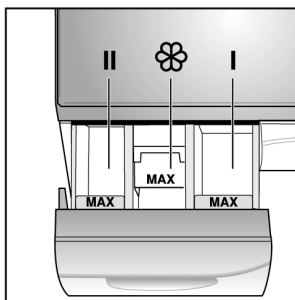

Sólo la dosis correcta del detergente es la garantía para obtener unos buenos resultados en el lavado. Obsérvense por ello las recomendaciones del fabricante que figuran en el envase del detergente.

En caso de utilizar un detergente líquido, échelo en el correspondiente dosificador, por ejemplo bolas o saquitos, que incorporan los envases de los detergentes. No superar en ningún caso la marca de máximo «MAX» de la cubeta.

La cantidad del detergente a agregar depende:

- del grado de dureza del agua.
- del grado de suciedad de la ropa.
- de la cantidad de ropa a lavar.
- de la dosis aconsejada para cada tipo de detergente.

Una cantidad insuficiente de detergente no se hace notar hasta realizar varios lavados en dichas condiciones:

- Las prendas se vuelven de color gris o no quedan limpias.
- Se pueden formar manchas en forma de puntos, de color marrón grisáceo.
- Se forman incrustaciones de cal en los elementos de calefacción del aparato.

Una cantidad excesiva de detergente tiene como consecuencia:

- La contaminación innecesaria del medio ambiente.
- Un escaso movimiento de la ropa en la lavadora a causa de la fuerte formación de espuma y, por lo tanto, un deficiente resultado de lavado.

Las dosis de detergente que figuran en los envases de los productos están pensadas para cargas completas de la lavadora.

En caso de lavar menores cantidades de ropa o ropa con menor grado de suciedad, deberá reducirse la cantidad de detergente empleada.

Balay recomienda detergente Colón. Ahora Colón Pastillas proporciona mejores resultados de la manera mas cómoda: se dosifican directamente en la cubeta.

Observaciones

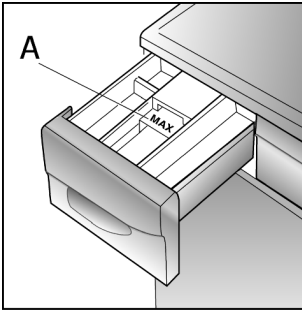

Suavizantes

Echar el suavizante en la cámara ☼ de la cubeta. No superar en absoluto la marca de máximo llenado «MAX» (como máximo hasta el borde inferior de la pieza **A**) ya que de lo contrario los suavizantes son arrastrados por el agua conjuntamente con el detergente al principio del ciclo de lavado, no desarrollando su efecto al faltar en el ciclo de suavizado de la ropa. Los suavizantes muy espesos deberán diluirse primero con un poco de agua.

Blanqueadores, sales quitamanchas

Los blanqueadores en polvo y las sales quitamanchas se pueden agregar adicionalmente.

Echar primero el detergente en la cubeta. Agregar a continuación el blanqueador en polvo o la sal quitamanchas en la cámara **II**.

Preparar la ropa para el lavado

Clasifique la ropa

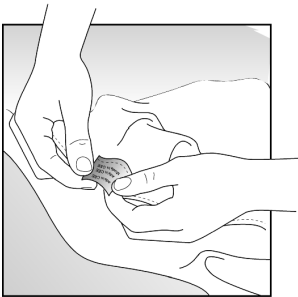

- Clasifique la ropa según los símbolos que figuran en las etiquetas.

! Los géneros de punto hechos de lana o con compuesto de lana tienen que incorporar la indicación «No encoge» o «Lavable a máquina». De lo contrario existe el peligro de que la lana se encoja.

En la lavadora sólo deberá lavarse ropa que incorpore los siguientes símbolos en las etiquetas:

Ropa blanca de tejidos resistentes



Ropa de color (tejidos resistentes de colores sólidos)



Prendas delicadas y tejidos de colores delicados



Prendas muy delicadas



Lana lavable a mano o a máquina 30°C, frío



Las prendas que incorporen el siguiente símbolo no deberán lavarse en la lavadora:

no se puede lavar en casa

- Clasifique la ropa por colores. Lave separadamente las prendas blancas y de color, pues de lo contrario la ropa blanca puede teñirse de color.

- ! Si las prendas de color son nuevas, es aconsejable lavarlas por separado. **¡Peligro de coloración!**
- Clasifique la ropa en función de la máxima carga admisible de la lavadora. No sobrecargue la máquina. El lavado con la lavadora sobrecargada merma considerablemente su rendimiento y el resultado del lavado.

Máxima carga admisible de la máquina para el lavado:

Ropa blanca resistente sucia o muy sucia/Ropa de color de tejidos resistentes y colores sólidos	4,5 kg
Ropa delicada y Lana	2,0 kg

Consejos prácticos

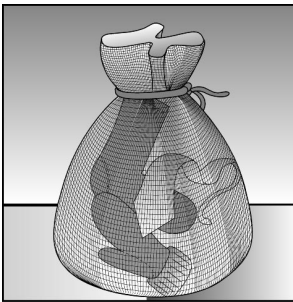
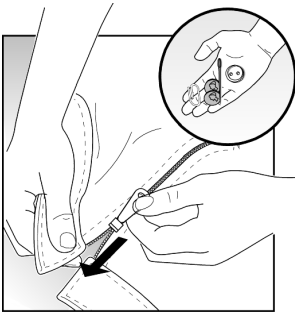

Eliminar manchas

- Retire todos los cuerpos extraños y objetos metálicos, por ejemplo imperdibles, grapas, clips, etc., de la ropa.
- Elimine la arena acumulada en los bolsillos y dobladillos cepillando las prendas.
- Cierre las cremalleras y abotone las fundas.
- Retire los enganches de las cortinas o recójalos en una red o bolsa.
- Lave la ropa muy delicada como por ejemplo pantys o cortinas, así como las prendas muy pequeñas como calcetines y pañuelos, en una red o funda de cojín o almohada.
- De la vuelta a los pantalones, géneros de punto y tricotados (por ejemplo tejidos de punto, camisetas, sudaderas, etc.).
- Preste atención a que los sujetadores con elementos insertados (aros, etc.) sean apropiados para el lavado en lavadora.
- ! Introduzca los sujetadores con elementos insertados en una funda de cojín, por ejemplo, dado que los elementos insertados se pueden desprender durante el lavado y caer a través de las perforaciones del tambor, ocasionando daños en la lavadora.

Las manchas deberán tratarse o eliminarse, en lo posible, inmediatamente después de producirse. Inténtelo primero con agua y jabón. No frotar o restregar fuertemente sobre la ropa. Las manchas fuertemente adheridas y ya resacas a veces sólo desaparecen al cabo de varios lavados.

Primer ciclo de lavado

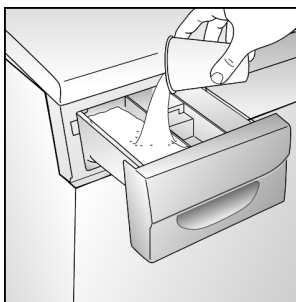
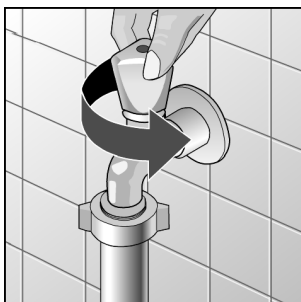
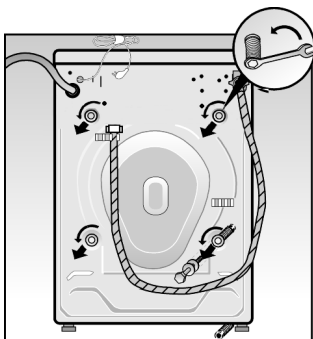

Efectuar el primer ciclo de lavado **sin ropa en la máquina**, para eliminar los restos de agua que aún pudiera haber en el interior de ésta como resultado de las pruebas realizadas en fábrica.

- Compruebe si se ha desmontado el seguro de transporte que va colocado en la parte posterior de la máquina (véanse al respecto las instrucciones de montaje de la máquina).
- Abra el grifo de alimentación de agua.
- Abra la cubeta del detergente hasta el tope.
- Eche aproximadamente un litro de agua en la cámara II de la cubeta detergente
- Ponga medio vaso graduado de detergente normal en la cámara II. No utilice detergente para ropa delicada ni para lana, pues este tipo de detergente suele dar lugar a una excesiva cantidad de espuma.
- Coloque el selector de programas girándolo hacia la derecha (sentido de marcha de las agujas del reloj), en la posición «**normal 40°**» correspondiente al programa **resistentes/algod.**
- Gire el selector de la temperatura a la posición **90° C** (según el modelo del aparato).
- Pulse la tecla «**Conexión / Desconexión**» y el programa se pone en marcha.
- Una vez que ha finalizado el programa, desconecte el aparato pulsando la tecla «**Conexión / Desconexión**».

Lavado / Abrir la puerta de carga / Cargar la ropa / Cerrar la puerta de carga

Abrir la puerta de carga

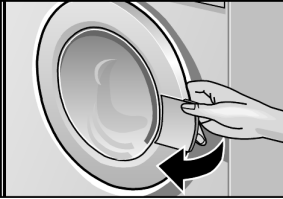

- Tire de la manecilla de la puerta de carga hacia afuera.

Introducir la ropa en la lavadora



- ! Las prendas que hubieran sido tratadas previamente con detergentes con disolventes, por ejemplo agentes quitamanchas, gasolina de limpieza, etc., deberán secarse al aire libre antes de proceder a su lavado. **¡Peligro de explosión!**
- ! Antes de introducir la ropa en la lavadora, asegúrese de que no hay cuerpos extraños en el interior del tambor ni animales encerrados.
- Introduzca la ropa extendida y desdoblada en el tambor, mezclando las prendas grandes y pequeñas.

Cerrar la puerta de carga

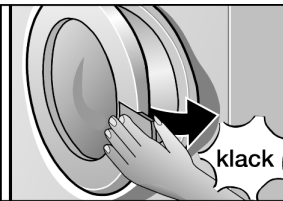

- ! Al cerrar la puerta de carga, prestar atención a que no queden prendas enganchadas o aprisionadas entre la puerta de carga y la junta de goma.
- Cerrar la puerta de carga presionándola contra el bastidor del aparato, hasta que el cierre de la puerta enclave de modo audible.

Echar detergente y abrir el grifo del agua

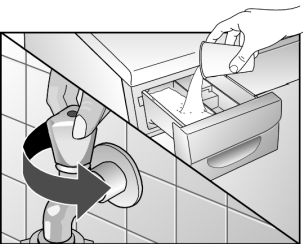

- Eche detergente en la cámara **II** de la cubeta. No superar la marca de máximo llenado (MAX).
- Cámara **I**: Detergente para el prelavado.
- Cámara **II**: Detergente para el lavado principal, descalcificador, almidón, blanqueador y sal quitamanchas.
- Cámara : Aditivos para el último aclarado, por ejemplo suavizantes.

Lavar la ropa

Seleccionar un programa de lavado

Véase la tabla de programas adjunta.

- Gire el selector de programas en el sentido de marcha de las agujas del reloj (hacia la derecha), hasta colocarlo en el programa deseado.
- Ajuste la temperatura más adecuada para la ropa a lavar a través del selector de la temperatura.
- Pulse la tecla o teclas de las funciones adicionales que desee activar.

Poner en marcha un programa

- Cerciórese de que la puerta de carga este cerrada. En caso de que no este bien cerrada, un interruptor de seguridad impide la puesta en marcha del aparato.
- Pulse la tecla «**Conexión / Desconexión**». El piloto de funcionamiento se ilumina y la lavadora inicia el desarrollo del programa seleccionado.

Desarrollo del programa seleccionado

El estado actual del programa de lavado seleccionado se puede observar a través de la indicación que incorpora el mando selector de programas.

Modificar un programa seleccionado

Si ha seleccionado y puesto en marcha erróneamente un programa de lavado, este se puede corregir del modo siguiente:

Desconecte el aparato pulsando la tecla «**Conexión / Desconexión**». Seleccione el nuevo programa girando el mando selector hacia la derecha (sentido de marcha de las agujas del reloj). Conecte otra vez el aparato pulsando la tecla «**Conexión / Desconexión**».

Fin del programa de lavado/ Desconectar el aparato

Todos los programas concluyen automáticamente con el centrifugado de las prendas. Estando pulsada la tecla «Flot-Parada después de los aclarados », el programa se detiene tras el último ciclo de aclarado y la ropa permanece sumergida en el agua.

Dispone ahora de dos opciones:

- Extraer la ropa mojada de la máquina.
- Centrifugar la ropa.

En caso de desear extraer la ropa mojada de la lavadora, deberá proceder del siguiente modo:

- Desconecte el aparato.
- Colocar el mando selector de programas en la posición de «Vaciado »
- Vuelva a conectar ahora el aparato. El agua del aclarado es evacuada sin centrifugar la ropa.

En caso de desear centrifugar la ropa, deberá proceder del siguiente modo:

- Pulse la tecla «Flot-Parada después de los aclarados » para desactivarla y colocarla en la posición inicial. El agua es vaciada, centrifugándose la ropa.

Desconectar la máquina

- Pulsar la tecla «**Conexión / Desconexión**». El aparato está desconectado. El piloto de funcionamiento se apaga.
 - Abrir la puerta de carga al cabo de 2 minutos y retirar la ropa de la lavadora.
- ! Retire los cuerpos extraños y objetos metálicos (clips, grapas, monedas, etc.) que pudiera haber acumulados en el interior del tambor o en la junta de goma. **¡Peligro de oxidación!**

Dejar la puerta de carga del aparato abierta, para que el aire pueda circular por su interior y lo seque.

- Pulse las teclas que estuvieran oprimidas para desactivarlas y devolverlas a la posición inicial.
- **Cerrar el grifo del agua.**

Limpieza exterior del aparato

! Antes de realizar cualquier trabajo de mantenimiento en el aparato, deberá desconectarlo de la red eléctrica y cerrar el grifo del agua.

! ¡No utilizar disolventes! Estos productos pueden causar defectos en los elementos del aparato, forman vapores tóxicos o son nocivos para la salud y pueden provocar explosiones.

! ¡No limpiar el aparato proyectando contra el mismo un chorro de agua!

Limpiar el cuerpo del aparato y los mandos sólo con agua jabonosa templada o un agente de limpieza de uso corriente. No emplear productos abrasivos o agresivos. Secarlo con un paño suave.

Limpiar la cubeta del detergente

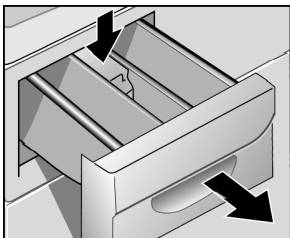

1. Extraer la cubeta completamente del aparato, desenchávuela presionando hacia abajo la pieza móvil que se encuentra en la parte posterior de la cubeta, en el compartimento del suavizante. Mantenga presionada la pieza móvil y extraiga la cubeta del aparato.

2. Limpiar todas las piezas y elementos bajo el chorro de agua del grifo.

3. Volver a colocar la cubeta en el aparato.

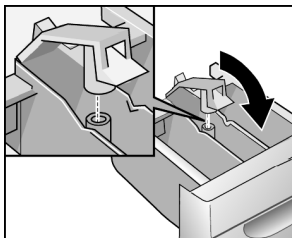
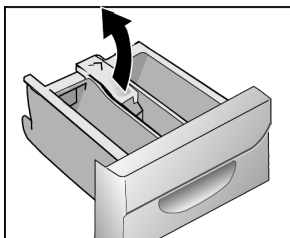

Desincrustar el aparato

Por lo general no es necesario desincrustar el aparato si se dosifica correctamente el detergente.

! Los agentes desincrustantes contienen ácidos que pueden atacar los elementos y órganos del aparato, así como provocar decoloraciones en la ropa.

Si usted, no obstante, desea desincrustar su aparato, deberá observar estrictamente las instrucciones del fabricante.

Limpiar el tambor

Tubo de entrada de agua

Limpiar la bomba de vaciado del agua

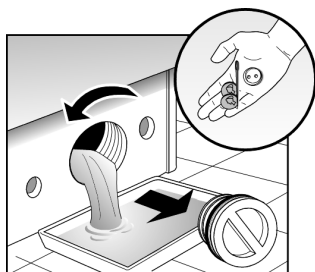
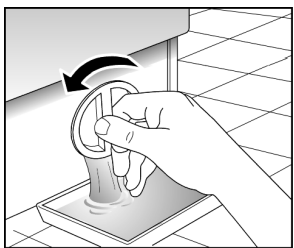
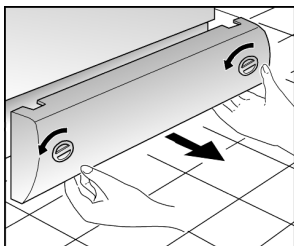

Las manchas de óxido originadas por objetos metálicos, hay que limpiarlas con detergentes que no contengan cloro ¡(Obsérvese la descripción de las sustancias contenidas en los agentes que figuran en el envase de los mismos!) ¡No usar nunca estropajo de acero!

Con objeto de prevenir posibles daños ocasionados por fugas de agua e incluso inundaciones, aconsejamos verificar el perfecto estado del tubo entrada cada 5 años por un técnico especialista.

La limpieza es necesaria:

- En caso de que la bomba de evacuación haya quedado bloqueada por cuerpos extraños, (por ejemplo botones, grasas, clips, etc.), el agua usada no pueda ser evacuada.
- Después de lavar ropa que suelta abundante pelusa.

Antes de limpiar la bomba de evacuación hay que vaciar el agua que pudiera haber en el interior del aparato. En caso de estar obstruida la bomba, pueden salir hasta 20 litros de agua.

Modo de proceder

1. Retirar el zócalo del frontal de la lavadora girando las cabezas de los tornillos de plástico mediante una moneda.

! **¡Peligro de quemadura!** Dejar enfriar el agua de lavado usada.

2. Poner un recipiente de poca altura debajo de la tapa de la bomba de evacuación (filtro de vaciado). Desenroscar la tapa sin retirarla completamente para que el agua salga poco a poco. Cuando el recipiente este lleno, cerrar la tapa de la bomba de evacuación. Repetir las mismas operaciones, hasta que deje de salir agua, tantas veces como sea necesario. Los restos de agua que pudieran haber caído al suelo, retirarlos mediante un paño adecuado.
3. Desenroscar completamente la tapa de la bomba de evacuación.
4. Retirar los cuerpos extraños y las pelusas que pudiera haber acumulados. Limpiar el recinto interior de la bomba. Las aletas deben moverse.
5. Enroscar y fijar la tapa de la bomba de evacuación en su sitio. Asegúrese de que esta bien cerrada.
6. Montar el zócalo y fijarlo en su posición.
7. Verter 2 litros de agua en la cubeta del detergente y ejecutar el programa adicional «Vaciado ». De este modo se evita que en el próximo lavado se evacúe detergente sin haber sido usado.

Limpiar los filtros en la toma de agua del aparato

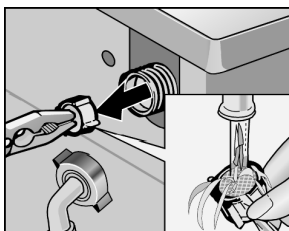
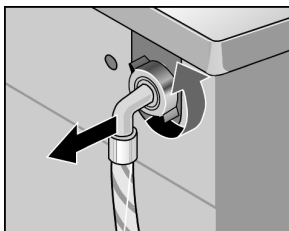
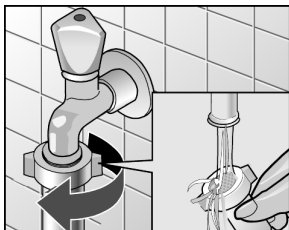

Los filtros en la toma de agua del aparato tienen que limpiarse cuando estando abierto el grifo, no entra agua en absoluto o sólo muy poca cantidad en el aparato.

Los filtros se encuentran emplazados en el racor de empalme que une el tubo de alimentación de agua del aparato con el grifo de agua de la red, así como en la conexión de la electroválvula, en la parte posterior del aparato.

Modo de proceder

1. Evacuar primero la presión del agua del tubo de alimentación:
 - Cerrar el grifo de agua
 - Colocar el selector de los programas en el programa de lavado «**normal 40°**» y el selector de temperatura en la posición «**frío**».
 - Pulsar la tecla de «**Conexión/Desconexión**». Hacerla funcionar durante unos 40 segundos.
 - Desconectar el aparato pulsando nuevamente la tecla «**Conexión/Desconexión**».
2. Desenroscar el tubo de alimentación del grifo de agua. Enjuagar el filtro bajo el chorro de agua del grifo.
3. Enroscar nuevamente el tubo en el grifo.
4. Retirar el tubo de alimentación de agua de su empalme de la parte posterior del aparato.
5. Retirar el filtro con ayuda de unos alicates de boca plana; limpiarlo y volverlo a montar en su emplazamiento.
6. Enroscar y fijar el tubo a su acoplamiento.
7. Abrir el grifo y cerciorarse de que no se producen fugas de agua.
8. Cerrar el grifo del agua.

En caso de encontrarse instalada su máquina en un recinto o lugar no protegido contra las bajas temperaturas, hay que evacuar, tras cada ciclo de lavado, el agua residual que pudiera encontrarse acumulada en la bomba y el tubo de alimentación de agua.

Protección antiheladas

Evacuar el agua de la bomba de vaciado:

Véase el capítulo «Limpiar la bomba de vaciado».

Evacuar el agua del tubo de entrada de agua:

1. Cerrar el grifo del agua.
2. Desenroscar el tubo de alimentación del grifo del agua. Introducir el extremo del tubo en un recipiente.
3. Seleccionar un programa de lavado cualquiera durante 40 segundos. El agua contenida en el tubo es evacuada.
4. Volver a enroscar el tubo al grifo de agua cerrado.

Pequeñas averías de fácil solución

- ! Las reparaciones que fuera necesario efectuar en los aparatos eléctricos sólo podrán ser ejecutadas por electricistas o técnicos especializados del ramo.
Las reparaciones efectuadas de modo erróneo o incorrecto pueden implicar serios peligros u ocasionar importantes daños al usuario.

Avería	Posible causa / Forma de subsanarla
El piloto de funcionamiento no se ilumina	<ul style="list-style-type: none">– El enchufe del aparato no está acoplado o está mal asentado en la toma de corriente de la red.– El fusible de la red ha saltado.– Corte del suministro de corriente eléctrica.
Corte del suministro de corriente eléctrica	En caso de producirse cortes del suministro de corriente o averías en el aparato, puede realizarse un vaciado de emergencia del agua (véase el capítulo «Limpiar la bomba de vaciado», a fin de poder extraer la ropa de la máquina).
No se inicia el ciclo de lavado	La tecla «Conexión/Desconexión» no está pulsada. La puerta de carga no está bien cerrada.
No se ve el agua al lavar	¡No se trata de una avería! El agua permanece en el interior del aparato, debajo de la zona visible.
El resultado del lavado no es satisfactorio	El grado de suciedad de la ropa es superior al normal. La dosificación del detergente es insuficiente. Dosificar el detergente según las instrucciones del fabricante. Seleccionar la temperatura y el programa de lavado más adecuado para la ropa.
Por la cubeta del detergente sale espuma	Se ha usado demasiado detergente. Desconectar el aparato durante unos 5 - 10 minutos. Para detener la formación de espuma, poner en la cubeta del detergente una cuchara sopera de suavizante mezclada con medio litro de agua. Reducir la dosis de detergente en el siguiente lavado.
Se ve espuma tras el último aclarado	Algunos detergentes tienden a formar gran cantidad de espuma, aunque esto no influye en absoluto en los resultados del aclarado.
Ruidos extraños en el motor	¡No se trata de una avería! Durante la fase de calentamiento, el motor emite ruidos propios de la puesta en marcha.
Ruidos en la bomba	¡No se trata de una avería! Estos sonidos son característicos de la puesta en marcha y del desagüe de la bomba de vaciado.
La máquina vibra al lavar y centrifugar	El seguro de transporte no ha sido desmontado. Obsérvense las instrucciones de instalación de la máquina. Los soportes regulables de la máquina no se fijaron durante la instalación del aparato. Nivelar la máquina con un nivel de burbuja y fijar los soportes según se indica en las instrucciones de instalación.
El aparato no centrifuga o no evacúa el agua usada.	La bomba de vaciado está obstruida. El tubo de vaciado está doblado u obstruido.
La puerta de carga no se puede abrir	La función de seguridad está activada. Se ha seleccionado la opción «  – Flot–Parada después de los aclarados»
No entra agua en la lavadora	El grifo del agua está cerrado. Los filtros de la toma de agua están sucios.

- Antes de llamar al Servicio de Asistencia Técnica, asegúrese de que no puede solucionar la avería por sí mismo. (Véase el capítulo «Pequeñas averías de fácil solución»).

De esta forma se evitará usted gastos innecesarios, dado que en estos casos, los gastos del técnico no quedan cubiertos por las prestaciones del servicio de garantía.

- ! Si a pesar de observar las indicaciones anteriormente citadas no se hubiera eliminado la avería, deberá desconectarse el aparato, retirar el enchufe de la toma de corriente y cerrar el grifo de agua, avisando al Servicio de Asistencia Técnica.

En caso de solicitar la intervención del Servicio de Asistencia Técnica, no olvide indicar el número de producto (**E-Nr**) y el de fabricación (**FD**). Ambos números se encuentran en la placa de características del aparato, emplazada en el interior del marco de la puerta de carga y en la placa situada en el frontal inferior, detrás del zócalo.

Anote aquí los números de su aparato

E-Nr. _____	FD _____
--------------------	-----------------

Número producto

Número fabricación

Contribuya a evitar viajes y desplazamientos inútiles de nuestros técnicos señalando los números de producto y de fabricación correctos. Esto le ahorrará gastos innecesarios.

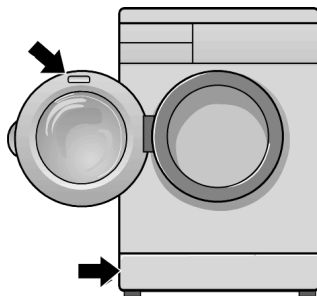

Características técnicas

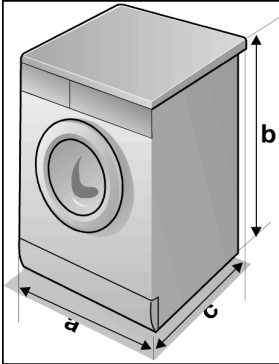

a – Anchura	59,5 cm
b – Altura	85,0 cm
c – Profundidad	56,0 cm
Peso	aprox. 70 kg
Capacidad del tambor	según la placa de características
Peso de la ropa seca	
Tensión de la red eléctrica	
Fusible	
Presión del agua de red	1–10 bar

