

# SIEMENS

Gebrauchsanweisung  
Instructions for use  
Mode d'emploi  
Istruzioni per l'uso  
Gebruiksaanwijzing  
Brugsanvisning  
Bruksanvisning  
Bruksanvisning  
Käyttöohje  
Instruções de serviço

Instrucciones para el uso  
Οδηγίες χρήσεως  
Kullanma talimatı  
Инструкция по пользованию  
Használati utasítás  
Sposób użycia  
Начин на употреба  
Instruções de folosire  
تعليمات الاستخدام

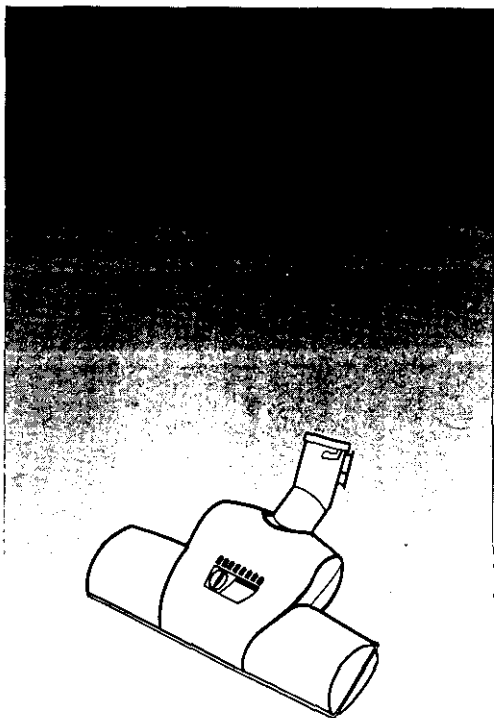

VZ67191  
VZ101TBB

de

en

fr

it

nl

da

no

sv

fi

es

pt

el

tr

pl

hu

bg

ru

ro

ar

Die Gebrauchsanweisung bitte aufbewahren.  
Bei Weitergabe der Bürste an Dritte bitte  
Gebrauchsanweisung mitgeben.

#### ■ Anwendungsbereich

Die Turbo-Bürste saugt und bürstet Teppiche  
in Verbindung mit dem Staubsauger.  
Sie entfernt Staub, Fusseln, Fäden und Haare  
besonders gründlich.  
Bei festgetretenem Teppichflor wird eine  
deutlich sichtbare Auflockerung erzielt.  
Die Turbo-Bürste kann auch auf Hartböden  
betrieben werden.

### Bestimmungsgemäße Verwendung

Diese Turbo-Bürste ist für den Gebrauch im  
Haushalt und nicht für gewerbliche Zwecke  
bestimmt.

Die Turbo-Bürste ausschließlich gemäß den  
Angaben in dieser Gebrauchsanweisung  
verwenden.

Der Hersteller haftet nicht für eventuelle  
Schäden, die durch nicht bestimmungsgemäßen  
Gebrauch oder falsche Bedienung verursacht  
werden.

Deshalb beachten Sie bitte unbedingt die  
nachfolgenden Hinweise!

- Nur Original-Ersatzteile verwenden.

Die Turbo-Bürste ist nicht geeignet für:

- das Absaugen von Menschen oder Tieren
- das Aufsaugen von:
  - Kleinlebewesen (z.B. Fliegen, Spinnen, ...).
  - gesundheitsschädlichen, scharfkantigen,  
heißten oder glühenden Substanzen.
  - feuchten oder flüssigen Substanzen.
  - leicht entflammaren oder explosiven  
Stoffen und Gasen.

### Sicherheitshinweise

Diese Turbo-Bürste entspricht den anerkannten  
Regeln der Technik und den einschlägigen  
Sicherheitsbestimmungen. Wir bestätigen die  
Übereinstimmung mit den folgenden euro-  
päischen Richtlinien: 89/336/EWG (geändert  
durch RL 91/263/EWG, 92/31/EWG und  
93/68/EWG), 73/23/EWG (geändert durch RL  
93/68/EWG).

- Beschädigte Turbo-Bürste nicht in Betrieb  
nehmen
- Nicht in die laufende Bürstenwalze greifen.
- Nicht mit laufender Bürstenwalze über die  
Zuleitung fahren.
- Bei rotierender Bürstenwalze, Turbo-Bürste  
nicht ohne Bewegung auf dem Teppich  
stehen lassen (Florbeschädigung).

- Woll-Veloursteppiche, insbesondere solche  
mit lockerem Flor, sollten nur in größeren  
Zeitabständen mit der Turbo-Bürste gereinigt  
werden.

#### ■ Bitte beachten

- Laufende Turbo-Bürste nicht in unmittelbarer  
Nähe langer Haare, Schals, Krawatten u.ä.  
bringen.

### Hinweise zur Entsorgung

#### ■ Verpackung

Die Verpackung schützt die Turbo-Bürste vor  
Beschädigung auf dem Transport.  
Sie besteht aus umweltfreundlichen  
Materialien und ist deshalb recycelbar.  
Entsorgen Sie nicht mehr benötigte  
Verpackungsmaterialien an den  
Sammelstellen für das Verwertungssystem  
»Grüner Punkt«.

#### ■ Altgerät

Altgeräte enthalten vielfach noch wertvolle  
Materialien.  
Geben Sie deshalb Ihre ausgediente Turbo-  
Bürste bei Ihrem Händler bzw. einem  
Recyclingcenter zur Wiederverwertung ab.

Aktuelle Entsorgungswege erfragen Sie bitte bei  
Ihrem Händler oder Ihrer Gemeindeverwaltung.

Bitte Bildseite ausklappen!



## Inbetriebnahme

### Bild 1

- a) Turbo-Bürste auf Saugrohr stecken.
- b) Teleskoprohr bis zum Einrasten in den Stutzen der Turbo-Bürste schieben.  
Zum Lösen der Verbindung Entriegelungshülse drücken und Teleskoprohr herausziehen.  
(Wenn gemäß Ausstattung vorhanden).

## Bürstsaugen

### Bitte beachten

- Bürstsaugen nur mit voller Saugkraft d. h. max. Leistungsstellung am Staubsauger.

### Bild 2

Wenn sich die Turbo-Bürste zu stark ansaugt, d. h. die Schiebekraft ist zu hoch, können Sie durch Einstellen des Saugkraftstellers die Schiebekraft verändern.

Hierdurch erreichen Sie auch eine optimale Reinigungswirkung für die unterschiedlichen Bodenbeläge.

||||||| => langflorige Teppiche

|||| => kurzflorige Teppiche

### Bild 3

Teppichfransen nur in Pfeilrichtung bürsten

## Wartung

Vor jeder Wartung Staubsauger ausschalten und Netzstecker ziehen. Turbo-Bürste vom Saug- / Teleskoprohr abnehmen.

### Bild 4

Aufgewickelte Fäden und Haare mit einer Schere durchschneiden.

### Bild 5

Fäden und Haare mit der Fugendüse absaugen.

Please keep these instructions. If the brush is passed on to a third party, ensure that the instructions are included.

#### ■ Field of application

The turbo brush vacuums and brushes carpets when connected to the vacuum cleaner. It is particularly suitable for removing dust, fluff, threads and hair.

It noticeably refreshes trodden down carpet pile.

The turbo brush can also be used on hard flooring.

#### Use as directed

This turbo brush is intended for use in the home and not for industrial purposes.

*The turbo brush must be used exclusively in accordance with the specifications stated in these instructions.*

*The manufacturer shall not be held liable for any damages which arise from a use which is not as directed or has been caused by an incorrect operation.*

Therefore, please ensure that the following information is observed and heeded at all times!

- Only use original spare parts.

The turbo brush is not suitable for:

- vacuuming persons or animals
- vacuuming:
  - small creatures (e.g. flies, spiders, ...)
  - substances which can have adverse affects on one's health or sharp-edged, hot or red-hot substances.
  - damp or liquid substances.
  - easily flammable or explosive materials and gases.

#### Safety information

This turbo brush complies with the recognised regulations of technology and the relevant safety directives. We hereby confirm the conformity with the following European guidelines: 89/336/EEC (changed by RL 91/263/EEC, 92/31/EEC and 93/68/EEC). 72/23/EEC (changed by RL 93/68/EEC).

- Never use a damaged turbo brush.
- Do not reach into the running brush roller.
- Do not drive over the supply while the brush roller is running.
- Do not leave the turbo brush standing on the carpet when the brush roller is rotating, it must be kept moving (could damage the pile).

- Wool or velour carpets, particularly those with a loose pile, should only be cleaned occasionally with the turbo brush, must leave sufficient intervals in between.

#### ■ Please observe!

- Do not leave the running turbo brush in the immediate vicinity of long hair, scarves, ties etc..

#### Information regarding disposal

##### ■ Packaging

The packaging protects the turbo brush from becoming damaged during transportation. It is made of environmentally friendly materials and can therefore be recycled. Dispose of any unwanted packaging materials at the collection point for the recycling system "Green Point".

##### ■ Second-hand appliances

Second-hand appliances still contain many valuable materials. Therefore, give your second-hand appliance to your dealer or to a recycling centre to be recycled.

Ask your dealer or your local government about the current methods of disposal and the location of recycling centres in your area.

Please fold out the picture page!

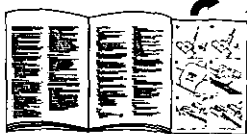

## Starting up

### Illustration 1

- a) Fit the turbo brush onto the suction pipe.
- b) Push the telescopic pipe into the supports of the turbo brush until it audibly engages. Press the unlocking sleeve and pull out the telescopic pipe to remove it.  
(Equipment will vary with each model).

## Vacuuming with the brush

### Please observe!

- Only vacuum using the brush on full suction power, i.e. max. performance of the vacuum cleaner.

### Illustration 2

If the turbo brush is vacuuming too strongly, i.e. the slide force is too high, you can change the slide force by setting the suction power position, thus enabling an optimum cleaning effect for the different floor coverings.

||||||| = long pile carpets

~~~~~ = short pile carpets

### Illustration 3

Only brush the fringes in the direction of the arrow.

## Maintenance

Always switch off the vacuum cleaner and pull out the plug before performing any maintenance work. Remove the turbo brush from the suction / telescopic pipe.

### Illustration 4

Cut off any wrapped around hair or threads using a pair of scissors.

### Illustration 5

Then vacuum up the threads and hair using the corner nozzle.

Veillez conserver ces instructions de service. Lorsque des tiers utilisent cette brosse, veillez à ce qu'ils prennent connaissance de ces instructions de service.

#### ■ **Domaine d'application**

La brosse turbo s'utilise avec l'aspirateur pour aspirer et broser les tapis.

Elle élimine la poussière, les peluches, les fils et les cheveux très efficacement.

Elle permet de redonner une fraîcheur visible aux tapis dont le poil est aplati.

On peut également utiliser la brosse turbo sur des sols durs.

### **Emploi conforme aux fins d'utilisation**

Cette brosse turbo est conçue pour une utilisation domestique et non à des fins commerciales.

Utiliser cette brosse turbo en respectant exclusivement les indications de ces instructions de service.

Le fabricant n'assume aucune responsabilité pour les dommages éventuels résultant d'un emploi non conforme aux fins d'utilisation ou d'une mauvaise manipulation.

Pour cette raison, veuillez absolument tenir compte des remarques suivantes !

- **Utiliser uniquement des pièces de rechange d'origine.**

Cette brosse turbo n'est pas conçue pour :

- aspirer sur des personnes ou des animaux,
- aspirer :
  - de petits êtres vivants (par exemple des mouches, des araignées, ...),
  - des substances toxiques, chaudes ou incandescentes ou des objets à arêtes vives,
  - des substances humides ou des liquides,
  - des produits ou gaz facilement inflammables ou explosifs,

### **Consignes de sécurité**

Cette brosse turbo est conforme aux règles reconnues de la technique et aux consignes de sécurité relatives à ce domaine. Nous attestons sa conformité avec les directives européennes suivantes : 89/336/CEE (modifiée par les directives 91/263/CEE, 92/31/CEE et 93/68/CEE), 73/23/CEE (modifiée par la directive 93/68/CEE).

- Ne pas utiliser une brosse turbo défectueuse.
- Ne pas saisir la brosse rotative lorsqu'elle tourne.

- Ne pas faire passer la brosse rotative sur le câble d'alimentation lorsqu'elle tourne.
- Lorsque la brosse rotative tourne, ne pas laisser la brosse turbo immobile sur le tapis (cela endommage le poil).
- Ne pas utiliser la brosse turbo à intervalles rapprochés pour nettoyer les tapis velours en laine dont le poil est peu serré.

### **Attention**

- Ne pas approcher la brosse turbo près de cheveux longs, d'écharpes, de cravates, etc. lorsqu'elle est en service.

### **Remarques concernant l'élimination**

#### ■ **Emballage**

L'emballage protège la brosse turbo contre des détériorations pendant le transport. Il est composé de matériaux écologiques et il est donc recyclable. Veuillez déposer les matériaux d'emballage dont vous n'avez plus besoin dans les points de collecte du système de récupération "Grüner Punkt - Point Vert".

#### ■ **Appareil usagé**

Les appareils usagés contiennent encore de nombreux matériaux recyclables.

Pour cette raison, rappez votre brosse turbo usagée à votre revendeur ou dans un centre de recyclage, pour une récupération.

Veillez vous renseigner auprès de votre revendeur ou de l'administration de votre commune sur les possibilités actuelles d'élimination.

Prière d'ouvrir les pages portant les illustrations



## Mise en service

### Figure 1

- Assembler la brosse turbo et le tube d'aspiration.
- Enfoncer le tube télescopique sur l'embout de la brosse turbo jusqu'à ce qu'il s'enclenche. Pour les séparer, appuyer sur le manchon de déverrouillage et retirer le tube télescopique. (Le cas échéant, selon équipement).

## Aspiration et brossage simultanés

### Attention

- Pour l'aspiration et le brossage simultanés, utiliser toute la puissance d'aspiration, donc régler la puissance maximale de l'aspirateur.

### Figure 2

Si la brosse turbo aspire trop fort, c'est-à-dire si la force de poussée est trop élevée, vous pouvez la modifier en positionnant le régulateur de puissance d'aspiration.

Vous obtiendrez ainsi un effet nettoyant optimal pour les différents revêtements de sol.

||||||| => tapis à poils longs

~~~~~ => tapis à poils courts

### Figure 3

Brosser les franges uniquement dans le sens de la flèche.

## Entretien

Avant chaque entretien, arrêter l'appareil et débrancher la fiche de secteur. Retirer la brosse turbo du tube d'aspiration / télescopique.

### Figure 4

Couper les fils et les cheveux emmêlés à l'aide de ciseaux.

### Figure 5

Aspirer les fils et les cheveux à l'aide du suceur pour joints.

Si prega di conservare le presenti istruzioni per l'uso.

Se la spazzola viene ceduta a terzi, consegnare anche le istruzioni per l'uso.

#### ■ Ambito di utilizzo

La turbospazzola è prevista per spazzolare ed aspirare tappeti in collegamento l'aspirapolvere.

La spazzola rimuove polvere, sfilacci, fili e peli in maniera particolarmente accurata.

Nei casi in cui il pelo del tappeto è stato molto calpestato, la turbospazzola lo renderà visibilmente più soffice.

La turbospazzola può essere utilizzata anche su pavimenti lisci.

### Utilizzo secondo gli scopi previsti

La turbospazzola è prevista per un uso domestico e non per applicazioni in ambienti commerciali o industriali.

Far uso della turbospazzola solamente secondo le indicazioni delle presenti istruzioni per l'uso.

*Il produttore non assume responsabilità alcuna per danni risultanti da un uso improprio oppure da un maneggio non corretto della turbospazzola.*

Per tale ragione si prega di attenersi tassativamente alle seguenti indicazioni!

- Utilizzare solo parti di ricambio originali.

La turbospazzola non è adatta per:

- aspirare su persone o animali;
- aspirare:
  - animali di piccole dimensioni (ad esempio mosche, ragni,...);
  - sostanze dannose alla salute, oggetti con spigoli acuti, molto caldi o roventi;
  - oggetti umidi oppure sostanze fluide;
  - materiali o gas facilmente infiammabili oppure esplosivi.

### Indicazioni di sicurezza

La turbospazzola ottempera alle riconosciute regole della tecnica ed alle vigenti prescrizioni sulla sicurezza. Confermiamo in questa sede la conformità con le seguenti direttive europee:

89/336/CEE (modificata dalle revisioni RI 91/263/CEE, 92/31/CEE e 93/68/CEE),  
73/23/CWG (modificata dalla revisione RL 93/68/CEE).

- Non utilizzare una turbospazzola se danneggiata.
- Non mettere mai le mani sulla spazzola rotante.
- Non passare sopra il cavo elettrico con la spazzola rotante in funzione.

- Non lasciare ferma su un unico punto del tappeto la turbospazzola con il rullo rotante in movimento (danni al pelo).
- Tappeti di delicati di lana o seta, in particolare tappeti soffici, dovrebbero essere trattati con la turbospazzola solo a lunghi intervalli di tempo.

### ! Da tener presente

- Non mettere in funzione la turbospazzola nelle vicinanze di capelli lunghi, scialfi, cravatte e simili.

### Indicazioni per lo smaltimento

#### ■ Imballo

L'imballo protegge la turbospazzola da danni durante il trasporto. L'imballo consiste di materiali non arrecanti danni all'ambiente ed è riciclabile, per tale ragione si prega di provvedere allo smaltimento del materiale d'imballo presso i previsti punti di raccolta.

#### ■ Turbospazzola non più utilizzabile

Gli elettrodomestici non più utilizzabili contengono molti materiali pregiati. Per tale ragione consegnare la turbospazzola non più funzionante al proprio fornitore ovvero ad un centro di riciclaggio per il recupero dei materiali riutilizzabili.



Spiegare il doppio foglio con le illustrazioni!



## Messa in esercizio

### Figura 1

- a) Inserire la turbospazzola sul tubo aspirante.
- b) Spingere fino al punto d'arresto il tubo telocopico nel manicotto della turbospazzola. Per staccare le parti collegate, premere sul manico cotto di sblocco ed estrarre il tubo telescopico (se presente nella dotazione dell'elettrodomestico).

## Aspirare con spazzola rotante

### Da tenere presente

- Aspirare con spazzola rotante solo con inserta la massima potenza, vale a dire con il comando sulla posizione di massima aspirazione.

### Figura 2

Se la turbospazzola aspira in maniera troppo forte, vale a dire la potenza d'aspirazione è troppo elevata, sarà possibile modificare, con l'apposito comando, la potenza d'aspirazione.

Ciò permetterà anche un'ottimale pulizia per i diversi rivestimenti dei pavimenti

 => tappeti a pelo lungo

 => tappeti a pelo corto

### Figura 3

Spazzolare le frange solo in direzione della freccia.

## Manutenzione

Prima di iniziare qualsiasi operazione di manutenzione, disinserire l'aspirapolvere e staccare la spina dalla presa di corrente. Rimuovere la turbospazzola dal tubo aspirante ovvero dal tubo telescopico.

### Figura 4

Tagliare con una forbice fili e peli arrotolati sulla spazzola.

### Figura 5

Aspirare fili e peli con la bocchetta per fessure.

Con riserva di modifiche tecniche.

**Bewaar deze gebruiksaanwijzing!**

Als de borstel aan derden wordt doorgegeven, moet de gebruiksaanwijzing mee gegeven worden.

**■ Toepassingsbereik**

De Turbo-borstel zuigt en borstelt tapijten in combinatie met de stofzuiger.

Hij verwijdert stof, pluïsjes, vezels en haren zeer grondig.

Bij platgelopen tapijt wordt het oppervlak duidelijk zichtbaar losser.

De Turbo-borstel kan ook op een harde bodem gebruikt worden.

**Reglementair gebruik**

Deze Turbo-borstel is voor het gebruik in het huishouden en niet voor gebruik in het bedrijf bedoeld.

Gebruik de Turbo-borstel uitsluitend conform de aanwijzingen in deze gebruikshandleiding.

De fabrikant is niet aansprakelijk voor eventuele schade, die door een niet-reglementair gebruik of foute bediening veroorzaakt wordt.

Respecteer daarom absoluut de volgende aanwijzingen!

- Gebruik enkel originele wisselstukken.

De Turbo-borstel is niet geschikt voor:

- het afzuigen van mensen of dieren
- het afzuigen van:
  - kleine levende wezens (bijv. vliegen, spinnen,...)
  - scherpe, hete of gloeiende substanties, schadelijke substanties voor de gezondheid
  - vochtige of vloeibare substanties.
  - licht ontvlambare of explosieve stoffen en gasen.

**Veiligheidsinstructies**

Deze Turbo-borstel beantwoordt aan de erkende regels van de techniek en de desbetreffende veiligheidsbepalingen.

We bevestigen de overeenstemming met de volgende Europese richtlijnen: 89/336/EWG (gewijzigd door RL 91/263/EWG, 92/31/EWG en 93/68/EWG). 73/23/EWG (gewijzigd door RL 93/68/EWG).

- Neem beschadigde Turbo-borstels niet in bedrijf
- Grijp niet in de lopende borstelwals
- Ga niet met lopende borstelwals over de draad

- Bij een roterende borstelwals, de Turbo-borstel niet zonder beweging op het tapijt laten staan (beschadiging van het oppervlak).
- Tapijten van wol of velours, vooral tapijten met een los oppervlak, mogen maar in grotere tijdsintervallen met de Turbo-borstel gereinigd worden.

**Opgelet**

- Breng de lopende Turbo-borstel niet in de directe omgeving van lange haren, sjaals, dassen enz.

**Verwijdering van afval****■ Verpakking**

De verpakking beschermt de Turbo-borstel tegen beschadigingen tijdens het transport. Ze bestaat uit milieuvriendelijke materialen en is daarom ook recycleerbaar.

Breng overbodige verpakkingsmaterialen naar de verzamelplaatsen voor het verwerkingsysteem "Grüner Punkt"

**■ Oude toestellen**

Oude toestellen bevatten meestal nog waardevolle materialen.

Geef daarom Uw versleten Turbo-borstel bij Uw handelaar resp. een recyclingcenter voor hergebruik af.

Actuele verwerkingsmanieren kunt U navragen bij Uw handelaar of Uw gemeenteadministratie.

Klap de bladzijden met illustraties open!

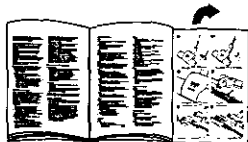

## Inbedrijfstelling

### Figuur 1

- a) Turbo-borstel op de zuigbuis steken.
- b) Schuif de telescoopbuis tot ze vastklikt in het aansluitstuk van de Turbo-borstel. Om de verbinding los te maken, de ontgrendelhuls indrukken en de telescoopbuis eruit trekken.  
(als deze voorhanden is in de uitrusting)

## Borstelzuigen

### Opgelet

- Borstelzuigen enkel met volledige zuigkracht d.w.z. max. vermogensstand op de stofzuiger.

### Figuur 2

Als de Turbo-borstel zich te sterk aanzuigt, d.w.z. als de schuifkracht te hoog is, kunt U door de zuigkrachtregelaar in te stellen de schuifkracht veranderen.

Daardoor bereikt U een optimale reinigingswerking voor verschillende bodembedekkingen.

||||||| => langvezelige tapijten

~~~~~ => kortvezelige tapijten

### Figuur 3

Rafels enkel in de richting van de pijl borstelen.

## Onderhoud

Schakel voor elk onderhoud de stofzuiger uit en trek de stekker uit. Neem de Turbo-borstel van de zuig-/telescoopbuis af.

### Figuur 4

Opgewikkelde vezels en haren met een schaar doorsnijden.

### Figuur 5

Vezels en haren met de voegzuigmond afzuigen.

Opbevar venligst brugsanvisningen. Hvis børsten videregives til tredjemand, så giv også brugsanvisningen med.

#### ■ Anvendelsesområde

Turbobørsten suger og børster tæpper i forbindelse med støvsugning. Den fjerner støv, frug, fibre og hår meget effektivt. Ved en nedtrådt tæppeulov opnås en tydelig synlig oprensning af luven. Turbobørsten kan også anvendes på hårde gulve.

#### Korrekt anvendelse

Denne turbobørste er bestemt til brug i husholdningen og ikke til erhvervsmæssige formål.

Turbobørsten må kun bruges i henhold til oplysningerne i denne brugsanvisning. Fabrikanten påtager sig ikke noget ansvar for eventuelle skader, som er forårsaget af en ikke korrekt anvendelse eller en forkert betjening. Læg derfor ubetinget mærke til de følgende henvisninger!

- Anvend kun originale reservedele.

Turbobørsten er ikke egnet til:

- Støvsugning af mennesker eller dyr
- Opsugning af:
  - Små levende væsner (f.eks. fluer, edderkopper, ...),
  - sundhedsfarlige, skarpkantede, varme eller glødende substanser,
  - fugtige eller flydende substanser,
  - let antændelige eller eksplosive stoffer og gasser.

#### Sikkerhedshenvisninger

Denne turbobørste opfylder de anerkendte tekniske forskrifter og de relevante sikkerhedsbestemmelser. Vi bekræfter overensstemmelsen med de følgende europæiske direktiver: 89/336/EØF (ændret ved direktiv 91/263/EØF, 92/31/EØF og 93/68/EØF), 73/23/EØF (ændret ved direktiv 93/68/EØF).

- Tag ikke en beskadiget turbobørste i brug.
- Grib ikke med fingrene ind i en tændt børstevalse.
- Kør ikke hen over tilslutningsledningen med en tændt børstevalse.
- Ved en roterende børstevalse: Lad ikke turbobørsten stå på tæppet uden bevægelse (kan beskadige luven).
- Uldvelourtæpper - især hvis de har en løs luv
  - bør kun renses med turbobørsten med større tidsmelletrum.

#### ■ Bemærk venligst

- En tændt turbobørste må ikke komme i umiddelbar nærhed af langt hår, tørklæder, slips og lign.

#### Henvisninger om bortskaffelsen

##### ■ Emballage

Emballagen beskytter turbobørsten mod at blive beskadiget under transporten. Den består af miljøvenlige materialer og kan derfor genbruges. Bortskaf det ikke længere nødvendige emballagemateriale på samlestederne for systemet »Grønt punkt«.

##### ■ Gamle apparater

Gamle apparater indeholder mange steder endnu værdifulde materialer. Aflever derfor den udtjente turbobørste til Deres forhandler eller til et genbrugscenter til genanvendelse.

Spørg Deres forhandler eller Deres kommune om aktuelle bortskaffelsesmåder.

Fold venligst billedsiderne ud!



## Ibrugtagning af turbobørsten

### Billede 1

- a) Sæt turbobørsten på sugerøret.
- b) Skyd teleskoprøret helt ind i turbobørstens studs og klik det fast.

Lås forbindelsen op igen ved at trykke på oplåsningsmuffen og træk så teleskoprøret ud.

(Hvis dette udstyr haves.)

## Støvsugning med børste

### Bemærk venligst

- Støvsug med børste kun med fuld sugekraft dvs. støvsugerens er indstillet på maks. effektstilling.

### Billede 2

Når turbobørsten suger for kraftigt, dvs. skydekraften er for høj, så kan skydekraften ændres ved indstilling af sugekraften. Herved opnår man også en optimal renservirkning på forskellige gulvbelægninger.

||||||| => tæpper med lang luv

~~~~~ => tæpper med kort luv

### Billede 3

Børst kun frynser i pilens retning.

## Vedligeholdelse

Sluk for støvsugerens før hver vedligeholdelse, og træk netstikket ud. Tag turbobørsten af suge-/teleskoprøret.

### Billede 4

Klip de opviklede fibre og hår på børsten over med en saks.

### Billede 5

Sug fibrene og hårene af med fugemundstykket.

Vennligst oppbevar bruksanvisningen.  
Når børsten blir gitt videre til andre skal også bruksanvisningen følge med.

#### ■ Bruksområde

Turbo-børsten suger og børster tepper i forbindelse med støvsugeren.  
Den fjerner støv, lodotter, tråder og hår meget grundig.  
Hvis teppeloen er nedtrått blir den synlig løftet opp.  
Turbo-børsten kan også brukes på harde gulv.

#### Formålmessig bruk

Denne turbo-børsten er bestemt for bruk i husholdningen og ikke for yrkesmessige formål.  
Bruk turbo-børsten utelukkende slik det er oppgitt i bruksanvisningen.  
Produsenten er ikke ansvarlig for eventuelle skader som forårsakes av ikke formålmessig bruk eller feilbehandling.  
Det er derfor viktig at du følger henvisningene nedenfor nøye!

#### ■ Bruk kun originale reservedeler.

Turbo-børsten er ikke egnet for:

- Avsuging av mennesker eller dyr
- Oppsuging av:
  - Småkryp (f.eks. fluer, edderkopper, ...)
  - Helsefarlige, skarpe, varme eller glødende substanser
  - Fuktige eller flytende substanser
  - Lett antennelige eller eksplosive stoffer og gasser

#### Sikkerhetshenvisninger

Denne turbo-børsten er i samsvar med anerkjente tekniske regler og gyldige sikkerhetsbestemmelser. Vi bekrefter at den er i overensstemmelse med følgende europeiske direktiver: 89/336/EØF (endret med dir. 91/263/EØF, 92/31/EØF og 93/68/EØF), 72/23/EØF (endret med dir. 93/68/EØF).

- Ikke bruk turbo-børsten hvis den er skadet.
- Ikke grip inn i børstevalsen mens den er i gang.
- Ikke kjør over ledningen med børstevalsen mens den er i gang.
- Ikke la turbo-børsten bli stående ubevegelig på teppet når børstevalsen roterer (teppeloen blir skadet).
- Ull-velourtepper, særlig hvis de har luftig lo, bør kun renses med turbo-børsten med lange tidsmellomrom.

#### ! MERK!

- Turbo-børsten må ikke komme i umiddelbar nærhet av langt hår, skjerv, slips o.l.

#### Henvisninger om deponering

##### ■ Emballasje

Emballasjen beskytter turbo-børsten mot skader under transport. Den består av miljøvennlige materialer og kan derfor resirkuleres.  
Deponer emballasje som ikke lenger brukes på tilsvarende deponier.

##### ■ Gamle børster

Gamle apparater inneholder i mange tilfelle fremdeles verdifulle materialer. Gi derfor din utbrukte børste til din forhandler eller til et kommunalt deponi.

Vennligst klaff ut billedsidene!

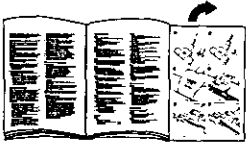

## Ta børsten i bruk

### Bilde 1

- Sett turbo-børsten på sugerøret.
- Skyv teleskoprøret inn i stussen på turbo-børsten til det smekker inn.  
For å løsne forbindelsen trykker du på låsehylsene og trekker ut teleskoprøret.  
(Hvis dette utstyret finnes)

## Børstesuging

### ! MERK!

- Bruk børsten kun med full sugeeffekt, dvs. maks. innstilling på støvsugeren.

### Bilde 2

Hvis turbo-børsten suger seg for sterkt fast, dvs. skyvekraften er for stor, kan du endre skyvekraften ved å regulere sugekraftinnstillingen.

Dermed oppnår du også en best mulig rengjøringsvirkning for forskjellige gulvbelegg.

 => tepper med lang lo

 => tepper med kort lo

### Bilde 3

Frynser skal kun børstes i pilens retning.

## Vedlikehold

Slå av støvsugeren og trekk ut støpslet før hvert vedlikehold. Ta turbo-børsten av suge-/teleskoprøret.

### Bilde 4

Klipp gjennom oppviklete tråder og hår med en saks.

### Bilde 5

Sug av tråder og hår med fugedysen.

Kasta inte bort bruksanvisningen. Om borsten överlämnas till en tredje person, skall bruksanvisningen följa med.

#### ■ Användningsområde

Sammankopplad med dammsugaren borstar och dammsuger turboborsten mattor.

Den avlägsnar mycket grundligt damm, ludd, trådar och hår.

Vid nedtrampad mattlugg uppnås en tydligt synbar uppruggning.

Turboborsten kan även användas på hårda golv.

#### Specificerad användning

Turboborsten är till för att användas i hushåll

och skall inte nyttjas för industriellt bruk.

Använd turboborsten uteslutande enligt denna bruksanvisning.

Tillverkaren ansvarar ej för eventuella skador, som uppstår p. g. a. fel användningsområde eller att föreskrifterna ej efterföljs.

laktag därför noggrant följande anvisningar!

- Använd endast original reservdelar

Turboborsten är inte lämpad till att användas för:

- att suga av människor eller djur
- att suga upp:
  - smådjur (t. ex. flugor, spindlar ...)
  - hälsoskadliga, heta eller glödande ämnen, föremål med vassa kanter
  - våta eller flytande ämnen
  - lätt brännbara eller explosiva ämnen eller gaser

#### Säkerhetsanvisningar

Turboborsten motsvarar erkända tekniska

bestämmelser och tillämpliga

säkerhetsbestämmelser. Vi bekräftar, att den

överensstämmer med följande europeiska

riktlinjer: 89/336/EWG (ändrad genom RL

91/263/EWG, 92/31/EWG och 93/68/EWG),

73/23/EWG (ändrad genom RL 93/68/EWG).

- Börja inte dammsuga om turboborsten har tagit skada
- Ta inte i roterande borstvals
- Kör inte med roterande borste över tillhörande sladd
- Låt inte turboborsten stå stilla på mattan, när borstvalsens roterar
- Ullvelourmattor och speciellt sådana med lätt lugg bör rengöras bara med längre tidsmellanrum

#### ! OBS! Varning!

- Se till att turboborsten inte kommer i närheten av långt hår, halsdukar, slipsar o. likn.

#### Anvisningar för avfallshantering

##### ■ Förpackning

Förpackningen skyddar turboborsten mot skada vid transport.

Förpackningen består av miljövänliga material och kan därför användas till återvinning.

Förpackningsmaterial, som inte längre behövs, skall transporteras till motsvarande lämpliga uppsamlingsställen för återvinning.

##### ■ Utrangerade don

Utrangerade don innehåller fortfarande ofta värdefulla material.

Lämna därför alltid din utrangerade turboborste tillbaka till din butik resp. till en återvinningscentral.

Fråga i din butik eller hos din

kommunförvaltning om aktuell avfallshantering.



Fäll ut bladen med bildbeskrivningen!

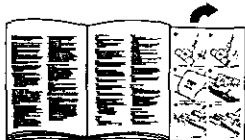

## Att ta turboborsten i bruk

Fig. 1

- Sätt på turboborsten på dammsugarröret
- Skjut teleskopröret in i turboborstens muff, tills det hakar i.

När du vill lossa på förbindelsen, trycker du på fastställningsringen och drar ur teleskopröret.

(Om den enligt tillbehörslista medföljer)

## Att dammsuga med borste

### ! OBS! Iakttag följande:

- Dammsug med borsten bara med högsta sugstyrka, dvs. med maximal prestationsnivå på dammsugaren

Fig. 2

Om turboborsten suger fast sig för starkt, dvs. om skjutkraften är för hög, kan du ändra på skjutkraften genom att ställa in sugkraftreglaget.

Därigenom uppnår du också en optimal rengöringseffekt för olika golvbeläggningar.

/////// => långluggiga mattor

~~~~~ => kortluggiga mattor

Fig. 3

- Borsta fransar endast i pilen riktning

## Underhåll

- Slå ifrån dammsugaren före varje underhållstillfälle och dra ur stickproppen. Ta av turboborsten från dammsugar- / teleskopröret

Fig. 4

- Klipp av tråd och hår, som har fastnat i borsten, med en sax

Fig. 5

- Sug upp trådar och hår med fogmunstycket

Pidä käyttöohje tallessa.

Kun luovutat harjan edelleen, anna mukaan myös käyttöohje.

#### ■ Käyttöalue

Pölynimurin kanssa käytettävä turboharja imuroi ja harjaa matot.

Se poistaa erittäin tehokkaasti pölyn, nöyhden, langat, hiukset ja karvat ja kuohkeuttaa huomattavasti maton talleantunutta nukkaa.

Turboharjaa voidaan käyttää myös kovilla lattioilla.

#### Tarkoituksenmukainen käyttö

Tämä pölynimuri on tarkoitettu ainoastaan kotitalouskäyttöön.

Turboharjaa tulee käyttää ainoastaan tämän käyttöohjeen mukaisesti.

Valmistaja ei vastaa vahingoista, jotka aiheutuvat epäasianmukaisesta tai väärästä käytöstä.

Siksi jäljempänä olevia ohjeita on ehdottomasti noudatettava!

- Käytä ainoastaan alkuperäisiä varaosia.

Turboharjaa ei saa käyttää:

- ihmisten eikä eläinten puhdistamiseen
- seuraavien imurointiin:
  - pieneliöt (esim. kärpäset, hämähäkit ...)
  - terveydelle haitalliset, terävät, kuumat tai hehkuvat aineet
  - kosteat tai nestemäiset aineet
  - herkästi syttyvät tai räjähtävät aineet ja kaasut.

#### Turvallisuusohjeita

Tämä turboharja vastaa tekniikan tunnustettuja sääntöjä ja asiaankuuluvia turvallisuusmääräyksiä. Valmistaja vahvistaa seuraavien Euroopan yhteisöjen direktiivien vastaavuuden: 89/336/ETY (muutettu direktiiveillä 91/263/ETY, 92/31/ETY ja 93/68/ETY) ja 73/23/ETY (muutettu direktiivillä 93/68/ETY).

- Vahingoittunutta turboharjaa ei saa ottaa käyttöön.
- Liikkeessä olevaan harjatelaa ei saa koskea.
- Liikkeessä olevalla harjatelalla ei saa ajaa sähköjohdon yli.
- Harjatelan pyöriessä turboharjaa ei saa jättää liikkumatta paikalleen matolle (maton nukka saattaa vahingoittua).
- Villaveluurimattoja ja erityisesti sellaisia, joissa nukka on harva, saa puhdistaa turboharjalla ainoastaan pitkäköin aikavälein.

#### ■ Tärkeää

- Käynnissä olevaa turboharjaa ei saa päästää pitkien hiusten, huivien, solmioiden tms. lähelle.

#### Hävittämisohteja

- Pakkaus

Pakkaus suojaa turboharjaa vaurioilta kuljetuksen aikana.

Se on tehty ympäristöystävällisistä materiaaleista ja on siksi kierrätyskelpoinen. Toimita tarpeettomat pakkausmateriaalit asianmukaiseen jätehuoltoon.

- Käytöstä poistetut laitteet

Käytöstä poistetut laitteet sisältävät arvokkaita materiaaleja.

Palauta sen vuoksi käytöstä poistettu turboharja myyjälle tai toimita se kierrätyslaitokselle.

Jätehuoltomahdollisuuksista voi kysyä laitteen myyjältä tai kunnan viranomaisilta.

Käännä kuvasivut esiin!

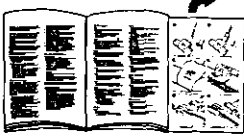

## Käyttöönotto

### Kuva 1

- Aseta turboharja imuputkeen.
- Työnnä teleskooppiputki turboharjan muhviin niin, että se lukkiutuu.  
Osat irrotetaan toisistaan painamalla irrotushylsyä ja vetämällä teleskooppiputki irti.  
(Jos se kuuluu varustukseen.)

## Harjausimurointi

### Tärkeää

- Harjausimurointi ainoastaan pölynimurin suurimmalla imuteholla.

### Kuva 2

Jos turboharja imeytyy kiinni liian voimakkaasti, ts. työntövoima on liian suuri, työntövoimaa voidaan muuttaa imutehon säätimellä.

Näin aikaansaadaan paras mahdollinen puhdistusteho eri lattianpäällysteillä.

||||||| => pitkänukkaiset matot

~~~~~ => lyhytnukkaiset matot

### Kuva 3

Harjaa hapsuja ainoastaan nuolen suuntaan.

## Huolto

Aina ennen huoltoa pölynimurista on katkaistava virta ja verkkopistoke on vedettävä pistorasiasta. Turboharja on irrotettava imu-/teleskooppiputkesta.

### Kuva 4

Irrota harjalle kelautuneet langat, hiukset ja karvat leikkaamalla ne saksilla poikki.

### Kuva 5

Poista langat, hiukset ja karvat rakosuuttimella imuroimalla.

Oikeus teknisiin muutoksiin pidätetään.

Por favor, guarde las instrucciones de empleo. Por favor, al entregar el cepillo a terceros, entregue también las instrucciones de empleo.

### ■ Campos de empleo

El cepillo turbo junto con el aspirador aspira y cepilla alfombras; elimina polvo, hilachas, hilos e hilachas de un modo especialmente intenso.

Los cardados de la alfombra que se encuentren prietos se muestran tras el tratamiento visiblemente más sueltos. El cepillo turbo puede emplearse también en suelos duros.

### Uso prescrito

El cepillo turbo está concebido para su empleo en viviendas, no para el uso profesional o industrias.

El cepillo turbo tan sólo debe emplearse de acuerdo a las indicaciones de estas instrucciones de empleo.

El fabricante no se responsabiliza de los daños que pueden tener lugar por no emplearse el cepillo de acuerdo a las prescripciones de uso o de un modo incorrecto. ¡Por este motivo debe observar terminantemente las siguientes indicaciones!

- *Emplee solamente piezas de repuesto originales.*

El cepillo turbo no es apropiado para:

- aspirar en personas o animales;
- aspirar:
  - pequeños seres vivos (por ejemplo, moscas o arañas),
  - sustancias nocivas a la salud, de cantos agudos, calientes o incandescentes,
  - sustancias húmedas o líquidas,
  - sustancias y gases ligeramente inflamables o explosivos.

### Indicación de seguridad

Este cepillo turbo cumple las normas técnicas reconocidas y las prescripciones habituales respectivas a la seguridad. Confirmamos el cumplimiento de las siguientes normativas europeas: 89/336/CCE (modificada por la RL 91/263/CCE, 92/31/CCE y 93/68/CCE), 73/23/CCE (modificada por la RL 93/68/CCE).

- No emplear el cepillo turbo si se encuentra dañado.
- No tocar el rodillo del cepillo al encontrarse éste en movimiento.
- No pasar por el cable encontrándose en funcionamiento el rodillo del cepillo.

- Al encontrarse el rodillo del cepillo girando, no dejar el cepillo turbo parado sobre la alfombra (peligro de que el cardado de la alfombra sufra daños).
- Las alfombras de felpilla de lana, especialmente las que sean de cardado flojo, solamente deben limpiarse con el cepillo turbo en espacios de tiempo más dilatados.

### ■ Por favor, tenga en cuenta

- No acercar el cepillo Turbo en funcionamiento al cabello largo, bufandas, corbatas, etc.

### Indicaciones para la eliminación

#### ■ Empaquetado

El empaquetado protege al cepillo turbo de los daños que pudiera sufrir durante el transporte. Los materiales de este empaquetado son ecológicos y, por este mismo motivo, reciclables.

Por favor, deseche los materiales de empaquetado que no necesite en las estaciones de recolección del sistema de reciclado "Punto verde" ("Grüner Punkt").

#### ■ Aparatos viejos

Los aparatos viejos contienen diversos materiales que no dejan de tener su valor. Por este motivo debe entregar su cepillo turbo viejo y fuera de empleo a su concesionario o bien a una estación de reciclado, de modo que estos materiales puedan volver a emplearse. Acerca de las actuales estaciones de recolección de materiales reciclables puede informarle su concesionario o ayuntamiento.

¡Por favor, desplegar la página de la figura!



## Puesta en servicio

### Figura 1

- a) Insertar el cepillo turbo en el tubo de aspiración.
- b) Deslizar el tubo telescópico hasta que se engatille en los apoyos del cepillo turbo. Para deshacer la unión presionar los casquillos de desbloqueo y extraer el tubo telescópico. (si cuenta en el equipamiento).

## Aspirar con el cepillo

### ¡ Por favor, tenga en cuenta

- Con el cepillo se trabaja con la fuerza de aspiración máxima, esto es, con la potencia máxima de la aspiradora.

### Figura 2

Si el cepillo turbo aspira con una fuerza excesiva, es decir, si la fuerza de arrastre es excesiva, puede modificar la fuerza de arrastre ajustando convenientemente el regulador de aspiración.

A este respecto obtendrá un efecto de limpieza ideal en relación a los diferentes suelos.

||||||| => alfombras de carda o pelo largo

..... => alfombras de carda o pelo corto

### Figura 3

Cepillar los flecos solamente en la dirección de la flecha.

## Mantenimiento

Antes de cada uno de los trabajos de mantenimiento debe desconectarse la aspiradora y retirarse el enchufe. Quitar el cepillo turbo del tubo de aspiración/ tubo telescópico.

### Figura 4

Cortar con unas tijeras los pelos que se hayan enrollado.

### Figura 5

Aspirar los hilos y pelos con la tobera de juntas.

É favor guardar as instruções de serviço. Se a escova for dada a terceiros, as instruções deverão ser juntadas.

#### ■ Campo de aplicação

A turbo-escova, em combinação com o aspirador de pó, aspira e escova tapetes. Ela elimina particularmente bem pó, linhas, fios e cabelos.

Em caso de pêlo de tapete apisoado, consegue-se afotá-lo visivelmente. A turbo-escova também pode ser usada em pisos duros.

#### Utilização conforme a destinação

Esta turbo-escova é determinada para o uso doméstico e não para fins profissionais. A turbo-escova só deverá ser usada de acordo com as presentes instruções de serviço.

O fabricante não se responsabiliza por eventuais danos resultantes do uso incorrecto ou do manejo incorrecto.

Por isso, é favor sempre observar as instruções seguintes!

- Só usar peças de reposição originais.

A turbo-escova não é apropriada para:

- aspirar pessoas ou animais
- aspirar:
  - seres vivos pequenos (p.ex. moscas, aranhas, ...).
  - substâncias nocivas, afiadas, quentes ou incandescentes.
  - substâncias húmidas ou líquidas.
  - substâncias e gases altamente inflamáveis ou explosivos.

#### Instruções de segurança

Esta turbo-escova corresponde às regras reconhecidas da técnica e às disposições de segurança relevantes. Confirmamos a conformidade com as directrizes europeias seguintes: 89/336/CEE (modificada por 91/263/CEE, 92/31/CEE e 93/68/CEE), 73/23/CEE (modificada por 93/68/CEE).

- Não usar mais uma turbo-escova danificada.
- Não tocar no rolo da escova em funcionamento.
- Não passar por cima da linha adutora com o rolo da escova em funcionamento. Não deixar a turbo-escova parada no tapete quando o rolo da escova estiver girando (danificação do pêlo).
- Tapetes de veludo de lã, particularmente com pêlo solto, só deverão ser limpados em intervalos grandes com a turbo-escova.

#### É favor observar

- Não colocar a turbo-escova em funcionamento perto de cabelos compridos, cachecois, gravatas, etc.

#### Instruções para a eliminação de resíduos

##### ■ Embalagem

A embalagem protege a turbo-escova contra danificações no transporte. Ela consiste em materiais não-poluente recicláveis. É favor eliminar os materiais de embalagem não necessitados nos postos de colheita para o sistema de tratamento.

##### ■ Aparelho velho

Aparelhos velhos contém muitos materiais preciosos. Por isso, o aparelho velho deverá ser entregue ao seu comerciante ou a um centro de reciclagem.

Para métodos de eliminação actuais, é favor contactar o seu comerciante ou a administração da sua freguesia.

É favor abrir as páginas das figuras!



## Colocação em serviço

### Figura 1

- Colocar a turbo-escova no tubo aspirador.
- Inserir o tubo telescópico na tubuladura da turbo-escova, até ele engatar.  
Para soltar a união, apertar a luva de destravamento e puxar o tubo telescópico para fora. (quando existente, dependendo da execução)

## Aspirar com escova

### É favor observar

- Ao aspirar com escova, sempre deverá ser ajustada a posição de potência de aspiração máxima no aspirador de pó.

### Figura 2

Se a turbo-escova aspirar demasiado forte, ou seja a força corredeira for demasiada, ela poderá ser modificada, ajustando o regulador de potência de aspiração.

Com isso, será obtido um efeito de limpeza óptimo para os diferentes revestimentos do piso.

~~~~~ => tapetes de pêlo comprido

~~~~ => tapetes de pêlo curto

### Figura 3

Só escovar as franjas no sentido do vector.

#### Manutenção

Desligar o aspirador de pó antes de cada manutenção e puxar a ficha de rede. Retirar a turbo-escova do tubo aspirador/telescópico.

### Figura 4

Cortar fios e cabelos enrolados com uma tesoura.

### Figura 5

Aspirar fios e cabelos com o bocal de juntas.

Παρακαλείσθε να φυλάξετε τις οδηγίες χρήσης.

Η μεταβίβαση της ηλεκτρικής σκούπας σε τρίτους να μη γίνεται χωρίς τις οδηγίες χρήσης.

#### ■ Τομείς εφαρμογής

Η βούρτσα-τούρμπο καθαρίζει και βουρτσίζει χαλιά σε συνδιασμό με την ηλεκτρική σκούπα. Απομακρύνει σκόνη, νήματα και τρίχες με μεγάλη ακρίβεια. Εάν το χαλί είναι έντονα πατημένο, επιτυγχάνεται εμφανής ανάκαμψη. Η βούρτσα-τούρμπο μπορεί να χρησιμοποιηθεί και για σκληρά δάπεδα.

#### Ενδεδειγμένη χρήση

Η παρούσα βούρτσα-τούρμπο προβλέπεται για οικιακή και όχι για επαγγελματική χρήση.

Η βούρτσα-τούρμπο πρέπει να

χρησιμοποιείται αποκλειστικά όπως περιγράφεται στις παρούσες οδηγίες χρήσης.

Ο κατασκευαστής δεν ευθύνεται για ενδεχόμενες ζημιές, προκληθείσες από την μη-ενδεδειγμένη ή τη λανθασμένη χρήση της ηλεκτρικής σκούπας.

Γ' αυτόν το λόγο να τηρείτε οπωσδήποτε τις ακόλουθες υποδείξεις!

- Να χρησιμοποιείτε μόνο γνήσια ανταλλακτικά, εξαρτήματα ή ειδικά εξαρτήματα.

Η βούρτσα-τούρμπο δεν είναι κατάλληλη:

- για τον καθαρισμό ανθρώπων ή ζώων
- για την απορρόφηση
  - ζωυφίων (π.χ. μυγών, αραχνών κ.α.),
  - επιβλαβών για την υγεία, αιχμηρών, καυτών ή υγρών ουσιών,
  - εύφλεκτων ή εκρηκτικών υλικών ή αερίων.

#### Οδηγίες ασφαλείας

Η παρούσα βούρτσα-τούρμπο ανταποκρίνεται στους αναγνωρισμένους τεχνικούς κανόνες και στους σχετικούς κανόνες ασφαλείας. Βεβαιώνουμε την αντιστοιχία με τις ακόλουθες οδηγίες της Ευρωπαϊκής Ένωσης: 89/336/ΕΟΚ (τροποποίηση 91/263/ΕΟΚ, 92/31/ΕΟΚ και 93/68/ΕΟΚ), 73/23/ΕΟΚ (τροποποίηση 93/68/ΕΟΚ).

- Μη θέτετε σε λειτουργία βούρτσες-τούρμπο, οι οποίες παρουσιάζουν βλάβη.

- Μην εισάγετε τα χέρια σας στον περιστρεφόμενο κύλινδρο της βούρτσας.
- Μην περνάτε με τον περιστρεφόμενο κύλινδρο της βούρτσας πάνω από προσαγωγούς.
- Μην αφήνετε ακίνητη τη βούρτσα-τούρμπο στο χαλί σας, όταν συνεχίζει να περιστρέφεται ο κύλινδρος της βούρτσας (καταστροφή νημάτων).
- Τα χαλιά από αμιγές βελούδο, ιδιαίτερα αυτά με αραιό νήμα, πρέπει να καθαρίζονται μόνον κατά περιόδους με τη βούρτσα-τούρμπο.

#### ■ Παρακαλείσθε να προσέξετε

- Η περιστρεφόμενη βούρτσα-τούρμπο δεν επιτρέπεται να χρησιμοποιείται κοντά σε μακριά μαλλιά, κασκόλ, γραβάτες κ.ο..

#### Οδηγίες για την κατάλληλη διάθεση

##### ■ Συσκευασία

Η συσκευασία προστατεύει τη βούρτσα-τούρμπο από την πρόκληση βλαβών κατά τη διάρκεια της μεταφοράς. Αποτελείται από οικολογικά υλικά και είναι γι' αυτόν το λόγο ανακυκλώσιμη. Πετάρτε τα υλικά συσκευασίας που δε χρησιμοποιούνται πλέον στα προβλεπόμενα σημεία διάθεσης.

##### ■ Πεπαλαιωμένη συσκευή

Οι πεπαλαιωμένες συσκευές συνεχίζουν να διαθέτουν πολύτιμες ύλες. Δώστε γι' αυτόν το λόγο την πεπαλαιωμένη σας συσκευή στον έμπορό σας ή στο κέντρο ανακύκλωσης για ανακύκλωση.

Σχετικά με τους χώρους διάθεσης ζητήστε πληροφορίες από τον έμπορό σας ή το δήμο σας.



Παρακαλείσθε να ξεδιπλώσετε τη σελίδα με την εικόνα!

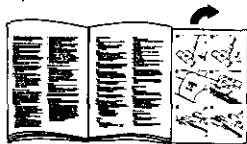

## Απεικόνιση 5

Απορροφίστε τις κλωστές και τις τρίχες με το πέλαμα γωνιών.

## Έναρξη της λειτουργίας

### Απεικόνιση 1

- Εφαρμόστε τη βούρτσα-τούρμπο στο σωλήνα απορρόφησης.
- Εισάγετε τον τηλεσκοπικό σωλήνα στο στόμιο της βούρτσας-τούρμπο μέχρι να πιάσει.

Για την αποσύνδεση πατήστε το κέλυφος απασφάλισης και εξάγετε τον τηλεσκοπικό άκαμπο σωλήνα (εάν ανήκει στη συσκευασία παράδοσης).

## Βούρτσες απορρόφησης

### Παρακαλείσθε να προσέξετε

- Η χρήση των βουρτσών απορρόφησης να γίνεται μόνο με πλήρη απορροφητική ικανότητα, δηλαδή με τη μέγιστη δυνατή ισχύ της ηλεκτρικής σκούπας.

### Απεικόνιση 2

Σε περίπτωση υπερβολικά μεγάλης απορροφητικής ικανότητας της βούρτσας-τούρμπο, που σημαίνει ότι υπάρχει δυσκολία στο σπρώξιμο, μπορείτε να τη μειώσετε ρυθμίζοντας το ρυθμιστή απορροφητικής ικανότητας.

Έτσι επιτυγχάνετε την καλύτερη δυνατή δράση καθαρισμού για τις διάφορες επιστρώσεις δαπέδων.

////// => χαλιά με μακρύ νήμα

~~~~~ => χαλιά με κοντό νήμα

### Απεικόνιση 3

Βουρτσίστε τα κρόσσια μόνον προς την κατεύθυνση του βέλους.

## Συντήρηση

Πριν από κάθε εργασία συντήρησης πρέπει να σβήνετε την ηλεκτρική σκούπα και να τραβάτε το φως του ηλεκτρικού ρεύματος. Αφαιρέστε τη βούρτσα-τούρμπο από τον άκαμπο σωλήνα απορρόφησης ή τον άκαμπο τηλεσκοπικό σωλήνα.

### Απεικόνιση 4

Κόψτε τις τυλιγμένες κλωστές και τρίχες με τη βοήθεια ενός ψαλιδιού.

Επιφυλασσόμαστε του δικαιώματος διενέργειας τεχνικών τροποποιήσεων.

Kullanım Kılavuzunu lütfen saklayın. Fırçanın üçüncü kişilere verilmesinde kullanım kılavuzunu da birlikte verin.

#### ■ Kullanım alanı

Turbo fırça elektrikli süpürge ile birlikte kullanılarak halıların süpürülmesi ve fırçalanmasında kullanılır. Turbo fırça toz, elyaf, iplik ve saçları özellikle itinalı şekilde temizler. Yapışmış olan halı tüyleri kaldırılarak bollaştırılır. Turbo fırça sert zeminlerde de kullanılır.

#### Kullanım amacına uygun kullanım

Bu Turbo fırça sadece ev işlerinde kullanım içindir ve endüstriyel kullanımlar için uygun değildir. Turbo fırçayı sadece kullanım kılavuzunda belirtilen talimatlar doğrultusunda kullanın. Turbo fırçanın kullanım amacı dışında kullanılması ve yanlış kullanımdan kaynaklanan hasarlardan üretici firma herhangi bir sorumluluk üstlenmez. Bu nedenle aşağıda açıklanan talimatlara mutlaka riayet ediniz!

■ Sadece orijinal yedek parça kullanın. Elektrikli süpürge aşağıdaki çalışmalar için uygun değildir:

- İnsan veya hayvanların üzerlerini süpürme
- aşağıdaki durumlarda:
  - küçük böcek ve sineklerin süpürülmesi (örneğin sinek, örümcek...)
  - sağlığa zararlı, keskin kenarlı, kızgın veya kor halindeki maddelerin süpürülmesi
  - nemli veya ıslak maddelerin süpürülmesi
  - kolay alev alan veya patlayıcı madde ve gazların süpürülmesi

#### Güvenlik Uyaryları

Bu Turbo fırça geçerli teknik kurallara ve güvenlik yönetmeliklerine uygundur. Cihazın yandaki Avrupa normlarına uygunluğunu tasdik ederiz: 89/336/AET (RL 91/263/AET, 92/31/AET ve 93/68/AET yönetmeliklerince değiştirilmiştir). 73/23/AET (RL 93/68/AET yönetmeliğince değiştirilmiştir).

- Hasarlı Turbo fırçayı çalıştırmayın.
- Dönmekte olan Turbo fırçasının silindirine elinizi sokmayın.
- Dönmekte olan Turbo fırçasının silindirini elektrik kablosunun üzerinden geçirmeyin.
- Turbo fırçasının silindiri dönerken Turbo fırçayı halının üzerinde hareketsiz bırakmayın (halı tüyleri zarar görür).
- Yünlü velour halılar, özellikle tüyleri gevşek olan halılar Turbo fırça ile uzun aralıklar ile temizlenecektir.

#### ■ Lütfen Dikkat

- Çalışmakta olan Turbo fırçayı uzun saçlar, atkı, kravat vs. gibi eşyaları yakınına getirmeyin.

#### Arıtma Bilgileri

##### ■ Ambalaj

Ambalaj Turbo fırçayı transport esnasında korur. Ambalaj malzemesi çevre dostu malzemelerden yapılmış olup geri kazanılabilir. Kullanılmayan ambalaj malzemelerini "Yeşil Nokta" geri kazanma sistemi toplama noktalarına verin.

##### ■ Kullanılmış cihaz

Eski cihazlar birçok değerlendirilebilir malzemeler içerir. Bu nedenle kullanım ömrünü tamamlamış olan Turbo fırçanızı yetkili servisimize veya geri kazanma merkezine verin.

Güncel geri kazanma merkezlerinin adresleri yetkili servisten veya yerel yönetimlerin ilgili birimlerinden öğrenilebilir.

Şekli sayfaı açın.

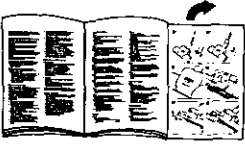

## Çalıştırma

### Şekil 1

- Turbo fırçayı emme borusuna takın.
- Teleskop boruyu yerine geçinceye kadar Turbo fırçanın bağlantı ağzına takın. Bağlantıyı açmak için açma kovanını bastırın ve teleskop boruyu çıkarın. (donanım çerçevesinde mevcut olması durumunda).

## Fırçalı temizleme

### Lütfen Dikkat

- Fırçalı temizleme sadece tam emme gücü yani elektrik süpürgesinin max. güç ayarı ile mümkündür.

### Şekil 2

Turbo fırça çok güçlü olarak temizlediğinde, yani itme kuvveti çok yüksek olduğunda, emme kuvveti ayarlayıcısının ayarlanması ile itme kuvveti değiştirilebilir. Böylece farklı taban kaplamaları için optimal temizleme etkisi elde edilir.

////// => Uzun tüylü halılar

===== => Kısa tüylü halılar

### Şekil 3

Halı tüylerini sadece ok işareti yönünde fırçalayın.

## Bakım

Elektrik süpürgesinin bakımından önce daima cihazı kapatın ve fişi prizden çıkarın. Turbo fırçayı emme/teleskop borudan çıkarın.

### Şekil 4

Sarılmış olan iplik ve saçları keserek çıkarın.

### Şekil 5

Yplik ve saçları yank aparatı ile temizleyin.

Teknik değişiklik hakkı saklıdır.

Instrukcję obsługi należy przechowywać. Przy przekazywaniu szczotki osobom trzecim proszę przekazywać również instrukcję obsługi

#### ■ Zakres stosowania

Turboszczotka odkurza i szczotkuje dywany w połączaniu z odkurzaczem. Usuwa ona kurz, nitki, włókna i włosy szczególnie dokładnie. W przypadku zdeptanego runa dywanowego uzyskuje się jego wyraźne spulchnienie. Turboszczotka może być również użyta do podłóg twardych.

### Zastosowanie zgodne z przeznaczeniem

Ta turboszczotka jest przeznaczona do użytkowania w gospodarstwie domowym, a nie do użytku zarobkowego. Używaj turboszczotki wyłącznie zgodnie z danymi zawartymi w niniejszej instrukcji obsługi. Producent turboszczotki nie odpowiada za ewentualne szkody spowodowane użytkowaniem niezgodnym z przeznaczeniem lub nieprawidłową obsługą. Dlatego też bezwzględnie przestrzegaj następujących wskazówek!

■ Stosuj tylko oryginalne części zamienne. Turboszczotka nie nadaje się do:

- odkurzania ludzi lub zwierząt
- usuwania:
  - mikroorganizmów (np. muchy, pająki,.....)
  - substancji szkodliwych dla zdrowia, bądź przedmiotów mających ostre krawędzie, gorących lub żarzących się,
  - substancji wilgotnych lub ciekłych,
  - łatwopalnych lub wybuchowych materiałów i gazów.

### Wskazówki dotyczące bezpieczeństwa

Niniejsza turboszczotka odpowiada uznanym zasadom techniki oraz spełnia odnośne przepisy bezpieczeństwa. Potwierdzamy jej zgodność z następującymi wytycznymi europejskimi:

89/338/EWG (zmienionymi przez RL 91/263/EWG, 92/31/EWG i 03/68/EWG), 73/23/EWG (zmienion1 przez RL 93/68/EWG).

- Nie uruchamiaj uszkodzonej turboszczotki.
- Nie sięgaj do pracującego wałka szczotki.
- Nie przesuwaj pracującego wałka szczotki po przewodach zasilających.
- W przypadku wirującego wałka szczotki nie pozostawiaj turboszczotki nieruchomo na dywanie (uszkodzenie runa dywanu).

- Dywany wełniano-welurowe, zwłaszcza takie, które cechują się luźnym runem, należy czyścić turboszczotką tylko w większych odstępach czasu.

### ! Zapamiętaj

- Nie umieszczaj pracującej turboszczotki w bezpośredniej bliskości długich włosów, szalików, krawatów itp.

### Wskazówki dotyczące usuwania odpadów

#### ■ Opakowanie

Opakowanie chroni turboszczotkę przed uszkodzeniem podczas transportu. Składa się ono z materiałów przyjaznych dla środowiska naturalnego i dlatego może zostać poddane recyklingowi. Oddawaj nieużywane już materiały pakunkowe w punktach zbiorczych przeznaczonych dla systemu utylizacyjnego „Grüner Punkt“ (zielony punkt).

#### ■ Stare urządzenie

Stare urządzenia często zawierają jeszcze pełnowartościowe materiały. Dlatego też zwróć Twoją wysłużoną turboszczotkę do powtórnego wykorzystania swojemu dostawcy lub do centrum recyklingu.

W sprawie aktualnych procedur usuwania odpadów zwróć się do swojego dostawcy lub do zarządu gminy.

Otwórz stronę z rysunkami!

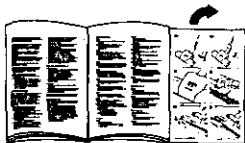

## Uruchomienie

### Rysunek 1

- Wetknij turboszczotkę na rurę ssącą.
- Wsuń rurę teleskopową do króćca turboszczotki aż do zatrzaśnięcia. W celu rozłączenia połączenia naciśnij tulejkę odblokowującą i wyciągnij rurę teleskopową. (Jeżeli występuje zgodnie z wyposażeniem).

## Odkurzanie za pomocą szczotki

### Zapamiętaj

- Odkurzanie za pomocą szczotki wykonuj tylko przy pełnej sile ssącej, tzn. przy położeniu maksymalnej mocy na odkurzaczu.

### Rysunek 2

Gdy turboszczotka przysysa się zbyt mocno, tzn. gdy siła przesuwu jest za duża, możesz zmienić siłę przesuwu nastawiając nastawnik siły ssącej. Uzyskasz dzięki temu również optymalne działanie czyszczące dla różnych wykładzin podłogowych.  
 ||||| => dywany o długim runie  
 ~~~~~ => dywany o krótkim runie

### Rysunek 3

Frędzle szczotkuj tylko w kierunku strzałki.

## Konserwacja

Przed każdą konserwacją wyłącz odkurzacz i wyciągnij wtyk sieciowy z gniazdka. Zdejmij turboszczotkę z rury ssącej/teleskopowej.

### Rysunek 4

Nawinięte włókna i włosy przetnij nożycami.

### Rysunek 5

Włókna i włosy odessij za pomocą dyszy do odkurzania szczelin.

Zastrzega się możliwość wprowadzenia zmian technicznych.

Szíveskedjen megőrizni a használati útmutatót. A kefe harmadik személynek történő továbbadásakor kérjük a használati útmutatót is mellékelni.

#### ■ Alkalmazási terület

A turbo-kefe a porszívóval összekapcsolva szívja és keféli a szőnyegeket. Különösen alaposan eltávolítja a port, a szőszöket, a szálacskákat és a hajszálakat. Letaposott szőnyegbolyhok esetén szemmel láthatóan fellazítja a bolyhokat. A turbo-kefe kemény padlókon is alkalmazható.

#### Rendeltetésszerű használat

Ez a turbo-kefe háztartási használatra és nem ipari célra szolgál.

A turbo-kefét kizárólag az ebben a használati útmutatóban közölt utasítások szerint szabad használni.

A gyártó nem vállal felelősséget a készülék nem rendeltetésszerű használata vagy helytelen kezelése által okozott esetleges károkért. Ezért szíveskedjen feltétlenül figyelembe venni a következő útmutatásokat!

■ Csak eredeti pótalkatrészeket használjon!  
A turbo-kefe nem alkalmas:

- emberek vagy állatok léporszívózására,
- a következő anyagok felszívására:
  - mikroorganizmusok (pl. legyek, pókok, stb. ..),
  - egészségre káros, éles szélű, forró vagy izzó anyagok,
  - nedves vagy folyékony anyagok,
  - könnyen lobbánékony vagy robbanó anyagok és gázok.

#### Biztonsági útmutatások

Ez a turbo-kefe megfelel a technika elismert szabályainak és a vonatkozó biztonsági rendelkezéseknek. Igazoljuk a következő európai irányelvekkel való megegyezőséget: 89/336/EGK (módosítva a 91/263/EGK, 92/31/EGK és 93/68/EGK irányelvekkel), 73/23/EGK (módosítva a 93/68/EGK irányelvvél).

- Sérült turbo-kefét nem szabad üzembe helyezni.
- Nem szabad a forgó kefehengerbe nyúlni.
- Nem szabad a kefehengerrel a kábelben keresztül hajtani.
- A kefehenger működése közben a turbo-kefét nem szabad mozgatás nélkül a szőnyegen hagyni (a bolyhok megsérülnek).

- A gyapjú-velúr, s különösen a laza bolyhú szőnyegeket csak nagyobb időközönként szabad a turbo-kefével megtisztítani.

#### ! Kérjük figyelembe venni!

- A járó turbo-kefét nem szabad hosszú haj, sálak, nyakkendők és hasonlók közvetlen közelébe vinni.

#### Ártalmatlanítási útmutatások

##### ■ Csomagolás

Csomagolás védi a turbo-kefét a szállítás közbeni károsodásokkal szemben. Ez környezetbarát anyagokból áll és ezért újrahasznosítható. Azokat a csomagolóanyagokat, amelyekre már nincs szüksége, a „Zöld pont” hulladékhasznosító rendszer szelektív gyűjtőpontjain szíveskedjen elhelyezni.

##### ■ Régi készülék

A régi készülékek sokszor még értékes anyagokat tartalmaznak. Kimustrált turbo-kefét ezért újrahasznosítás céljából szíveskedjen kereskedőjénél, ill. egy újrahasznosítási központban leadni.

Az aktuális ártalmatlanítási lehetőségeket szíveskedjen kereskedőjénél vagy a községi közigazgatásnál megtudakolni.

Kérjük kihajtani a képeket tartalmazó oldalakat!

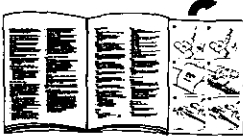

## Üzembe helyezés

### 1. kép

- a) A turbo-kefét a szívócsőre helyezzük.  
 b) A teleszkópcsövet bekattanásig a turbo-kefe csokjába toljuk.  
 A kötés oldására megnyomjuk a reteszfeloldó hüvelyt és kihúzzuk a teleszkópcsövet.  
 (Ha a felszereltségtől függően adva van)

## Kefélve szívás

### ! Kérjük figyelembe venni!

- A keféleve szívás csak teljes szívóerővel, azaz a porszívó max. teljesítményhelyzetében történjen!

### 2. kép

Ha a turbo-kefe túl erősen a szőnyeghez szívódik, tehát a tolóerő túl magas, úgy a szívóerő-állító beállításával megváltoztatható a tolóerő.

Ezáltal a különböző padlóburkolók optimális tisztíthatósága is elérhető.

||||||| => fi hosszú bolyhú szőnyegek

~~~~~ => fi rövid bolyhú szőnyegek

### 3. kép

A rojtok kefélese csak nyíl irányába történjen.

## Karbantartás

Minden karbantartás előtt kikapcsoljuk a porszívót és kihúzzuk a hálózati csatlakozó dugaszt. A turbo-kefét levesszük a szívó- / teleszkópcsőről.

### 4. kép

A feltekereslődött szálacskákat és hajszálakat ollóval keresztülvágjuk.

### 5. kép

A szálacskákat és hajszálakat résszívófejvel leporszívózzuk.

Моля, съхранявайте Инструкцията за употреба.

При предаване на четката на трето лице, моля, предавайте и Инструкцията за употреба.

#### ■ Област на приложение

Турбо-четката, свързана с прахосмукачката почиства и изчетква килими.

Тя *отстранява особено добре влакна, конци и косми.*

При силно притъпкани влакна по килима се постига явно виждащо се разпукване.

Турбо-четката може да се използва също и при твърди подове.

- Не преминавайте с работещ валик през захранващия кабел.
- При въртящ се валик на четката, турбо-четката да не се оставя без движение върху килима (повреждане на влакната).
- Вълнени велурени килими, особено такива с пухкави влакна, би трябвало да се почистват с турбо-четката само през големи интервали от време.

#### ■ Моля, спазвайте

- Работещата турбо-четка да не се поставя в непосредствена близост до дълги коси, шалове, вратовръзки и др. подобни.

### Правилно използване по предназначение

Тази турбо-четка е предназначена за ползване в домакинството, а не за професионални цели.

Използвайте турбо-четката изключително съгласно данните в настоящата Инструкция за употреба.

Производителят не отговаря за евентуални щети, предизвикани от употребата не по предназначение или неправилното обслужване.

Затова, моля спазвайте непременно следващите указания!

- Използвайте само оригинални резервни части.

Турбо-четката не е подходяща за:

- Засмукване по хора и животни
- Засмукване на:
  - дребни живи същества (напр. мухи, паяци, ...).
  - вредни за здравето, остороръбести, горещи или тлеещи субстанции,
  - влажни или течни субстанции,
  - леснозапалими или взривни вещества и газове

### Указания за безопасност

Тази турбо-четка отговаря на общоприетите правила на техниката и на съответните предписания по безопасността. Ние потвърждаваме съответствието със следните европейски директиви RL 89/336/EWG (изменена чрез RL 91/263/EWG, 92/31/EWG и 93/68/EWG), 73/23/EWG (изменена чрез RL 93/68/EWG).

- Повредената турбо-четка да не се пуска в работа.
- Не пипайте работещия валик на четката.

### Указания за рециклиране

#### ■ Опаковка

Опаковката предпазва турбо-четката от увреждания при транспорта.

Тя се състои от екологични материали и поради това може да се рециклира.

Предавайте вече ненужните опаковъчни материали на събирателните пунктове "Зелена точка" на системата за вторични суровини.

#### ■ Стар уред

Старите уреди съдържат многообразни все още ценни материали.

Поради това предавайте вашата износена турбо-четка при търговеца, респ. на някой център за рециклиране с цел вторичното й оползотворяване.

За актуалните пътища за рециклиране, моля, питайте вашия търговец или общинската администрация.



Моля, разгънете илюстрираната страница!



## Пускане в експлоатация

Фиг. 1

- a) Поставете турбо-четката на смукателната тръба.
- b) Телескопичната тръба да се вкарва в щуцера на турбо-четката докато се фиксира чрез щракване.  
За освобождаване на съединението натискайте гилзата за деблокиране и извадете телескопичната тръба.  
(ако има такива при тази комплектация)

## Засмукване-изчеткване

### ! Моля, спазвайте

- Засмукването с изчеткване да се извършва само с пълна смукателна сила, т. е. макс. положение на мощността на прахосмукачката.

Фиг. 2

Ако турбо-четката се влива много силно, т. е. силата за бутане е твърде голяма, можете да я измените посредством регулиране на устройството за силата на засмукване.

Така ще постигнете също така и оптимално почистващо действие за различните подови настилки.

||||||| => килими с дълги влакна

|||| => килими с къси влакна

Фиг. 3

Ресните изчетквайте само по посока на стрелката.

## Техническо обслужване

Преди всяко обслужване изключвайте прахосмукачката и изваждайте щепсела от мрежата. Сваляйте турбо-четката от смукателната / телескопичната тръба.

Фиг. 4

Намотаните конци и косми прерязвайте с ножица.

Фиг. 5

Конци и косми засмуквайте с дюзата за фуги.

Запазваме си правото за технически изменения.

Просим Вас хранить эту инструкцию по обслуживанию.

При передаче щетки другим лицам передавайте, пожалуйста, и инструкцию по обслуживанию.

#### ■ Область применения

При работе вместе с пылесосом турбощетка чистит ковры и засасывает загрязнения.

Она очень хорошо удаляет пыль, ворсинки, нитки и волосы.

С ее помощью достигается заметное оживление примятого ворса ковра.

Турбощетку можно использовать также и для чистки твердых полов.

#### Надлежащее использование

Турбощетка предназначена для применения в домашнем хозяйстве и не пригодна для использования в профессиональных целях.

При работе с турбощеткой следует обязательно соблюдать указания настоящей инструкции по эксплуатации.

Изготовитель не несет ответственности за возможный ущерб, возникающий в результате использования турбощеткой не по назначению или вследствие неправильного обслуживания.

Поэтому следует в обязательном порядке соблюдать приведенные ниже указания!

- Применяйте только оригинальные запчасти.

Турбощетка не пригодна для

- чистки людей или животных,
- засасывания
  - мелких живых существ (например, мух, пауков, ...),
  - вредных для здоровья, остроугольных, горячих или тлеющих материалов,
  - влажных материалов или жидкостей,
  - легковоспламеняющихся или взрывоопасных веществ и газов.

#### Указания по технике безопасности

Данная турбощетка отвечает соответствующим требованиям техники безопасности. Мы подтверждаем, что прибор соответствует требованиям Европейских стандартов 89/336/EWG (с изменениями на основе RL 91/263/EWG, 92/31/EWG и 93/68/EWG), 73/23/EWG (с изменениями на основе RL 91/68/EWG) и российским стандартам, установленным системой ГОСТ.

- Не разрешается применять щетку, имеющую повреждения.
- Не притрагиваться к вращающемуся валу щетки.
- Не наезжать вращающимся валком щетки на присоединительный электрокабель.
- При вращающемся валу щетки не оставлять турбощетку без движения на одном месте (опасность повреждения ворса ковра).
- Шерстяные бархатные ковры, особенно с мягким длинным ворсом, не следует слишком часто чистить турбощеткой.

#### Внимание

- Не подносить работающую турбощетку близко к длинным волосам, шарфам, галстукам и т. п.

#### Указания по утилизации

##### ■ Упаковка

Упаковка защищает турбощетку от повреждений во время перевозки. Она состоит из экологически чистых материалов, пригодных к повторному использованию. Сдавайте ненужный Вам упаковочный материал на пункты вторсырья.

##### ■ Старый прибор

Старые приборы содержат еще много ценных материалов. Поэтому сдавайте Ваши отслужившие свой срок турбощетки в Ваш магазин или на пункты вторсырья для повторной переработки.

Информацию о возможностях утилизации Вы можете получить в Вашем магазине или в администрации Вашего населенного пункта.

Пожалуйста, раскройте лист с иллюстрациями:



## Включение турбощеточки

Рис. 1

- a) Насадите турбощетку на всасывающую трубу.
- b) Задвиньте телескопическую трубу в патрубке турбощеточки до входа в зацепление.  
При необходимости отсоединения надавите на деблокирующую втулку и вытащите телескопическую трубу.  
(Если имеется в данном исполнении)

## Пылесосно-щеточный режим

### Внимание

- Работа в пылесосно-щеточном режиме разрешается только с максимальной силой всасывания, т. е. при включении пылесоса на максимальную мощность.

Рис. 2

Если турбощеточка слишком сильно присасывается, т. е. сила перемещения слишком высока, Вы можете изменить силу перемещения, пользуясь регулятором силы всасывания.

Это обеспечивает также оптимальный эффект чистки различных покрытий пола.

||||||| => ковры с длинным ворсом

\_\_\_\_\_ => ковры с коротким ворсом

Рис. 3

Бахрому следует чистить только в направлении, указанном стрелкой.

## Уход за турбощеточкой

Перед работами по уходу необходимо выключить пылесос и отсоединить его от сети. Снять турбощеточку со всасывающей / телескопической трубы.

Рис. 4

Перерезать ножницами намотанные нитки и волосы.

Рис. 5

Отсосать нитки и волосы пылесосом, используя плоскую насадку.

Мы сохраняем за собой право на внесение технических изменений.

Vă rugăm păstrați instrucțiunile de întrebuințare. La predarea a periei la terți vă rugăm predați și instrucțiunile de întrebuințare.

#### ■ Domenii de folosință

Peria turbo aspiră și perie covoare în concordanță cu aspiratorul.

Peria îndepărtează praf, scame, fire și păr deosebit de eficient.

La covoare bătătorite prin umblat mult, se simte o refacere vizibilă a florului. Peria turbo poate fi utilizată și la pardoseli din materiale tari.

#### Întrebuințare determinată

Această perie turbo este determinată de a fi utilizată în cadrul gospodăriilor, nu este indicat de a folosi peria în scopuri profesionale.

Rugăm a folosi peria numai conform instrucțiunilor de întrebuințare alăturate. Producătorul nu garantează cu nimic, dacă peria nu este folosită în mod determinant sau se provoacă pagubă în caz de folosință greșită. Din aceste motive rugăm a fi atent asupra următoarelor indicații:

- Folosiți numai piese de schimb originale.

Peria turbo nu este indicat de a fi folosită:

- Aspirarea de persoane sau animale
- Aspirare a:
  - Animale mici (ex. păianjeni, muște)
  - Substanțe toxice, substanțe cu muchii ascuțite, substanțe fierbinți sau incandescente.
  - Substanțe fluide sau ude
  - Substanțe ușor inflamabile sau gaze ușor explozibile.

#### Indicații de siguranță

Această perie turbo corespunde regulilor și tehnicii recunoscute precum și dispozițiilor respective de siguranță. Confirmăm concordanța cu normele europene 89/336/EWG (modificat prin RL 91/263/EWG, 92/31/EWG și 93/68/EWG), 73/23/EWG (modificat prin RL 93/68/EWG).

- Nu se va lua în folosință o peria turbo defectă
- Nu se va pune mâna în valțul perie în timpul mișcării ei.
- Nu se trece cu valțul perie-deasupra cablului de conexiune.
- A se evita ținerea periei turbo cu valțul perie în mișcare pe un sîncur loc al covorului, fără a mișca peria. Pericol de deteriorare al florului covorului.

- Covoare din lînă - velur, îndeosebi cele cu un flor nu prea des, se vor aspira cu peria turbo în intervale mai mari.

#### ! Atenție.

- Se va evita aducerea în apropierea părului, fularelor, cravatelor a periei turbo în mișcare.

#### Indicații de salubritate.

##### ■ Ambalajul

Ambalajul ferește peria turbo de deteriorări în timpul transportului. Este confecționat din materiale simpatice mediului ambiant și sint din aceste motive reciclabile. Rugăm a salubritate ambalajul la puncte de salubritate special amenajate, așa numitul-punct verde.

##### ■ Agregatul vechi

Agregate vechi mai conțin de regulă multe materiale prețioase.

Din aceste motive depuneți agregatul dumneavoastră vechi la magazinul de unde ați cumpărat agregatul, sau la centre de reciclare pentru a pute fi refolosite aceste materiale.

Criterii actuale de salubritate puteți obține de la comerciantul dumneavoastră sau de la administrația locală.

Vă rugăm să citiți cu atenție instrucțiunile!



## Punerea în funcțiune

### Foto 1

- Se va conecta peria turbo pe furtunul de aspirare.
- Tubul telescopic se va înființa în racordul periei turbo.  
Pentru desfacere se va trage tubul telescopic din racordul periei turbo  
(În cazul în care agregatul este dotat cu aceasta)

## Aspirare cu perie

### Atenție:

- Aspirarea cu peria se va efectua la puterea maximă a aspiratorului.

### Foto 2

În cazul în care peria turbo se fixează prea puternic prin aspirare, puteți modifica reglajul de aspirare pentru a evita aceasta.

Prin aceasta obțineți o curățenie optimă pentru pardoseli de diferite tipuri.

||||||| => covoare cu flori lungi

===== => covoare cu flori scurte

### Foto 3

Franjurile covoarelor se vor aspira numai în direcția săgeții

## Îngrijirea.

Înainte de fiecare îngrijire se va scoate fișa din priză. Se va scoate peria turbo de pe tubul telescopic.

### Foto 4

Părul și firele care s-au rulat pe valț se vor îndepărta cu o foarfecă.

### Foto 5

Firele și părul se vor aspira cu duza de colț.

يرجى فتح صفحة الصور

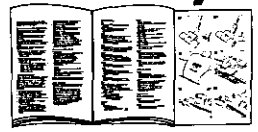

### طريقة التشغيل

#### صورة رقم ١

- (أ) تركيب الفرشة على انبوب او خرطوم الامتصاص (الشفط)  
 (ب) ادخال الانبوب في فتحة الفرشة الى حد تثبيتها مع الفرشة.  
 فصل الفرشة عن الانبوب يتم بعد الضغط على زر الانفصال.

### الامتصاص بالفرشة

#### الانتباه رجاءاً !

استعمال اعلى قوة للامتصاص فيمكنة للكهربائية في حالة القيام بامتصاص الغبار.

#### صورة رقم ٢

قوة الامتصاص يمكن التحكم فيها وكذلك كالآتي

||||| = سجاد ذو شعر طويل

||||| = سجاد ذو شعر قصير

#### صورة رقم ٣

خيوط حافة السجادة تفرش باتجاه السهم

### الصيانة

قبل الصيانة يجب فصل التيار الكهربائي وسحب الفرشة من الانبوب.

#### صورة رقم ٤

الخيوط والشعر الملتف يجب قطعه بواسطة المقص

#### صورة رقم ٥

الخيوط والشعر يمكن امتصاصهم بواسطة الانبوب مباشرة.

## الانتباه رجاء !

- الفرشة محفوظة في علبة بطريقة تحافظ عليها من الأضرار الخارجية .  
بعد فتحها يمكن رمي العلبة المصنوعة من مواد تحافظ على البيئة .
- الأجهزة المستعملة القديمة يمكن اعادتها الى الوكيل وعدم رميها في اماكن تضر البيئة .

يرجى الاحتفاظ بإرشادات الاستخدام في حالة اعطاء الفرشة لشخص آخر يرجى تسليمه إرشادات الاستخدام معها أيضا.

## مجالات الاستعمال

الفرشة السريعة تقوم بعد ربطها بالمكنسة الكهربائية بشفط (امتصاص) الغبار والخيوط والشعر من السجاد بصورة تامة.  
كذلك يمكن استعمالها لتنظيف الأرض العادية.

## استخدام الفرشة

الفرشة مخصصة للاستعمال المنزلي فقط وذلك حسب التعليمات المرفقة معها.  
المنتج لايتحمل اية مسؤولية في حالة استعمالها بطريقة غير صحيحة.

لهذا يجب الانتباه الى النقاط التالية:

- استعمال قطع الغيار الاصلية فقط .
- الفرشة لايمكن استعمالها
  - لتنظيف الاشخاص او الحيوانات
  - لاستخدم الفرشة لامتصاص الحيوانات الصغيرة مثل الذباب او الحناكيب
  - لاستخدم الفرشة مطلقا لشفط الرماد المشتعل او شظايا الزجاج الكبيرة او المواد ذات الاطراف الحادة او السوائل او الغاز .

## ملاحظات هامة

جرى تصميم الفرشة وفقا لقوانين السلامة والامان المتبع بها في دول السوق الاوربية المشتركة

- عدم استخدام الفرشة المكسورة (المضروبة)
- عدم انخال الاصابع داخل الفرشة المتحركة
- عدم وضع الفرشة المتحركة على كابل التوصيل
- عدم ترك الفرشة على السجاد بدون حركة
- استعمال الفرشة لتنظيف السجاد المصنوع من الصوف بين فترات بعيدة وليس باستمرار .

**DE Bundesrepublik Deutschland**

Region Nord  
Postfach 5320, 30053 Hannover  
Postfach 100140, 10561 Berlin  
Region Mitte  
Albert-Einstein-Straße 12, 63128 Dietzenbach  
Postfach 100465, 45334 Essen  
Region Süd  
Postfach 400369, 80703 München  
Postfach 1130, 71240 Ditzingen

Zentralwerkstatt Kleine Hausgeräte  
Witschelstraße 104  
90431 Nürnberg  
Tel.: 01801-335303  
Fax: 0911-3120-201

Ersatzteile  
Tel.: 01801-335304  
Fax: 01801-335308

Service Reparaturaufträge  
Tel.: 01801-223366  
Fax: 01801-335307

**NO Norge**

BSH Husholdningsapparater A.S.  
Postboks 6495, Etterstad  
0606 Oslo

E-mail: deleordre@bshg.com  
Tel.: (022) 660600  
Fax: (022) 660551

**FI Suomi - Finnland**

BSH Kodinkoneet Oy  
Sinimäentie 8  
02630 Espoo  
Tel.: (046) 41802130  
Fax: (09) 52595131

**DK Danmark**

Bosch Hvidevareservice  
BSH Hvidevarer A/S  
Telegrafvej 6  
2750 Ballerup

Tel.: 44 89 89 85  
Fax: 44 89 89 86  
Servicebesøg:  
Tel.: 44 89 88 10  
Fax.: 44 89 80 02

Reserve dele:  
Tel.: 44 89 88 20  
Fax: 44 89 87 37

**IT Italia**

BSH Elettrodomestici S.p.A.  
Via M. Nizzoli, 1  
20147 Milano

Tel.: (02) 41336-1  
Fax: (02) 41336-610

**AT Österreich**

Werkskundendienst für Hausgeräte  
Quellenstraße 2  
1101 Wien

Servicezentrum für Kleine Hausgeräte:

Tel.: (01) 60541 - 4808  
Tel.: (0810 240 263\*)  
Fax: (01) 60541 - 59209

Zentraler Ersatzteilversand:

Tel.: (01) 60541 - 4802  
Tel.: 0810 240 261\*)

Fax: (01) 60541 - 51280

\*) aus den Bundesländern z. Regionalträger

Briefkasten:

mailto: hausgeraete.a@bshg.com

**CH Schweiz - Suisse - Svizzera**

BSH Hausgeräte AG  
BSH Service  
Fahrweidstrasse 80  
8954 Geroldswil

Service:  
Tel.: 0848 840 040  
Fax: 0848 840 041  
Ersatzteile:  
Tel.: 0848 880 080  
Fax: 0848 880 081

**Eire - Ireland**

BSH Appliance Care  
Unit 4  
Ballymount Drive  
Walkinstown  
Dublin 12

Tel.: (01) 4502655  
Fax: (01) 4502520

**IS Island**

Smith & Norland  
Noatun 4  
105 Reykjavik

Tel.: 520 3000  
Fax: 520 3011

**ES España**

BSH Interservice S.A.  
Oficina Central para España  
Poligono Malpica C/D  
Parcela 96-A  
50016 Zaragoza

Tel.: 902 11 88 21  
Fax: 976 57 84 25  
www.siemens-ed.com

**PT Portugal**

BSH Elettrodomestici, Lda.  
Serviços de Técnicos Fabrica  
Equipamentos Domésticos  
Rua Alto do Montijo, nº15  
2795-619 CARNAXIDE

Tel.: (+351) 21 4250 700  
Fax: (+351) 21 4250 701

**NL Nederland**

Siemens Nederland N.V.  
Divisie Consumentenproducten  
Werner van Siemenstraat 1  
2712 PN Zoetermeer

Service:  
Tel.: (070) 3331234  
Fax: (070) 3333978

Onderdelen:  
Tel.: (070) 3331234  
Fax: (070) 3333980

**IT Italia**

BSH Elettrodomestici S.p.A.  
Via M. Nizzoli, 1  
20147 Milano

Tel.: (02) 41336-1  
Fax: (02) 41336-610

**FR France**

BSH Electroménager S.A.  
S.A.V. constructeur  
50, rue Ardoin  
93401 Saint-Quen

Tel.: (01) 40101100  
Fax: (01) 40112534

**RO Romania**

BSH Electrocasnice srl  
B-dul Ficusului nr.42, corp B, et.3,  
sector 1, 71544 Bucuresti, Romania

Tel.: (01) 233.07.55  
Fax: (01) 232.21.54

**LU Luxembourg**

B/S/H service  
20, rue des Peupliers  
2328 Luxembourg-Hamm

Tel.: +352 43843 507  
Fax: +352 43843 525

**SE Sverige**

BSH Service  
Gårdsvägen 10  
Box 503  
16929 Solna

Tel.: (08) 7341310  
Fax: (08) 7341321

**GB United Kingdom**

BSH Appliance Care  
Grand Union House  
Old Wolverton Road  
Old Wolverton  
Milton Keynes  
Bucks MK 12 5ZR

Head Office Administration  
Tel.: 0905 222777  
Fax: 01908 328 670

Spare and Central Warehouse  
Tel.: 0905 543210  
Fax: 01908 328 650

Customer Liaison  
Fax: 01908 328 660

Nationwide Tel.  
08705 678910

**BE Belgique - België**

Adresse de correspondance  
Correspondentadres  
BSH Home Appliances s.a.n.v.  
Avenue du Laerbeek 74  
Laerbeeklaan 74  
1090 Bruxelles - Brussel

Info Consommateurs, réparations et  
pièces détachées  
Consumentenlijn, herstellingen  
en wisselstukken

Tel.: (070) 222.142  
Fax: (02) 745.72.92  
e-mail: brv-repairs@bshg.com

**SL Slovenija**

BSH Hišni aparati, d.o.o.  
Savinjska cesta 30  
SI-3331 Nazarje

Tel.: (03) 8398 222  
Fax: (03) 8398 203

**TR Türkiye**

BSH PEG Beyaz Eya Servis A.Ş.  
Camal Sahir Sok. No. 26-28  
80470 Mecidiyeköy - İstanbul

Tel.: (0212) 275 47 75  
Fax: (0212) 275 55 04

**PL Polska**

BSH Sprzet Gospodarstwa  
Domowego  
Sp. z o.o.  
ul. Aleje Jerozolimskie 183  
02-222 Warszawa

Centrala Serwisu Fabrycznego  
Tel.: (022) 5727722, 5727721  
Fax: (022) 5727729

**HU Magyarország**

BSH Kft.  
Márkaszerviz, Vevőszolgálat  
Királyhágó tér 8-9  
1126 Budapest

Tel.: (01) 4895461  
Fax: (01) 2018786

**GR Ελλάδα**

Euroservice A.B.E.  
35, Arkadis Str.  
12132 Athen-Peristeri

Tel.: (01) 010 4277700  
Fax: (01) 010 4277669/5745113

**CZ Czech Republic**

BSH domácí spotřebiče, s.r.o.  
Prvního pluku 8-10  
180 00 Praha 8

Tel.: (02) 24891466  
Fax: (02) 24891473

**RU Россия**

ООО «БХ Бытовая техника»  
ул. М. Калужская, 19  
117071, Москва

Телефон: +7 095 737 29 61-65  
Факс: +7 095 737 29 82

E-mail: MOK-KDHL@BSHG.COM



## DE Garantie

Bundesrepublik Deutschland  
siehe letzte Seite.

**Ausland:** Für dieses Gerät gelten die von der Vertretung unseres Hauses in dem Kaufland herausgegebenen Garantiebedingungen. Einzelheiten hierüber teilt Ihnen der Händler, bei dem Sie das Gerät gekauft haben, auf Anfrage jederzeit mit.

Zur Inanspruchnahme von Garantieleistungen ist in jedem Fall aber die Vorlage des Kaufbeleges erforderlich.

## GB- Conditions of guarantee

For this appliance the guarantee conditions as set out by our representatives in the country of sale apply. Details regarding same may be obtained from the dealer from whom the appliance was purchased. For claims under guarantee the sales receipt must be produced.

## FR Conditions de garantie

A l'étranger, les conditions de garantie applicables à cet appareil sont celles s'accordées par la filiale du pays concerné.

Celles-ci peuvent être fournies par le Revendeur auprès duquel vous avez acheté l'appareil ou directement auprès de notre filiale. Si vous aviez besoin d'utiliser la garantie, la présentation de la facture d'achat sera nécessaire.

## IT Condizioni di garanzia

Per questo apparecchio valgono le condizioni di garanzia stabilite dalla ns. Rappresentanza nella rispettiva Nazione.

Il venditore dell'apparecchio è a disposizione per ulteriori chiarimenti. La garanzia viene riconosciuta soltanto se accompagnata da regolare documento fiscale di acquisto rilasciato dal venditore.

## NL Garantievoorwaarden

Voor het aangeschafte apparaat gelden de garantievoorwaarden welke door de vertegenwoordiging van de moederorganisatie in het land van aankoop zijn uitgegeven.

Eventuele bijzonderheden hiervoor zal de leverancier, waarbij het apparaat is gekocht, desgevraagd verschaffen.

Om aanspraak te kunnen maken op eventuele garantie is het overleggen van de aankoopbon met koop-/of leverdatum vereist.

## DK Garanti

Garantiebestemmelserne er ikke vedlagt, men fremsendes ved henvendelse til Siemens kundeservice. I øvrigt henvises til købelovens bestemmelser.

## NO Leveringsbetingelser

I Norge gjelder NEL's leveringsbetingelser. Disse kan De få hos Deres forhandler eller direkte ved vårt hovedkontor.

## SE Konsumentbestämmelser

I Sverige gäller av EHL antagna konsumentbestämmelser.

## FI Takuuuika

Kodintekniikan tuotteille annetaan vähintään kahdenkymmentä (20) kuukauden takuu tuotteesta riippuen. Takuuuika määritellään kunkin tuotteen osalta erikseen ja se on voimassa annetun määräajan tuotteen ostop. Tuotteen tietyille osille voidaan antaa em. määräajasta poikkeava takuu.

## PT Condições de Garantia

Para este aparelho são válidas as condições de garantia emitidas pela nossa representação no país da aquisição. Mais detalhes poderão ser facultados pelo revendedor onde foi adquirido o aparelho.

Para recorrer aos serviços de garantia é imprescindível a apresentação da Fatura de Compra e bem assim, do documento de Garantia.

## ES Condiciones de garantía

A este aparato son aplicables las condiciones de garantía acordadas por la representación de nuestra firma en el país de compra. Para más detalles sirvanse dirigir al correspondiente establecimiento del ramo en que se ha comprado el aparato. En caso de hacer uso de la garantía es necesario presentar el correspondiente comprobante de compra.

## GR Όροι Εγγυήσεως

Για την συσκευή αυτή ισχύουν οι όροι έγγυήσεως που έχει εκδώσει η αντιπροσωπία του Οίκου μας στην χώρα αγοράς της. Λεπτομέρειες στο Θέμα αυτό θα σας δώσει ο Καταστηματάρχης, από τον οποίον αγοράσατε την συσκευή. Για να τεθεί όμως σε ισχύ η έγγυηση απαιτείται οπωσδήποτε η παρουσίαση των αποδείξεων λιανικής πωλήσεως.

## TR Garanti Şartları

Bu cihaz için satışın gerçekleştiği ülkedeki temsilcilüğümüz tarafından belirlenen garanti şartları geçerlidir. Garanti şartları ile ilgili detaylı bilgi için; cihazın satın alındığı bayiye ya da Tüketici Danışma Merkezimize başvurabilirsiniz. Garanti kapsamındaki taleplerinize cevap verilebilmesi için Yetkili Servismize, cihazla ait faturayı veya okunaklı fotokopisini göstermeniz gerekmektedir.

## RU Условия гарантийного обслуживания

Получить исчерпывающую информацию об условиях гарантийного обслуживания Вы можете в Вашем ближайшем авторизованном сервисном центре или в сервисном центре от производителя ООО «БСХ Бытовая Техника».

## PL Gwarancja

Dla urządzenia obowiązują warunki gwarancyjne wydane przez nasze przedstawicielstwo w kraju zakupu. O szczegółach możecie się Państwo dowiedzieć u sprzedawcy, u którego dokonano zakupu urządzenia. Przy korzystaniu ze świadczeń gwarancyjnych wymagane jest przedłożenie dowodu zakupu.

## BG Гаранция

За този уред вжат условията, установени от представителството на нашата фирма в страната-купувач. Подробностите ще Ви бъдат разяснени от търговеца, от когото сте купили уреда, по всяко време при заплване. За извършване на поправки в рамките на гаранционния срок във всеки случай е необходимо представянето на касовата бележка.

## HU Garanciális feltételek

A garanciális feltételeket a 117/1991 (IX. 10) számú kormányrendelet szabályozza. 72 órán belüli meghibásodás esetén a készüléket a kereskedelem cseréli ki. Ezután vevőszolgálatunk gondoskodik az előírt 15 napon belüli, kölcsönkészülék biztosítása esetén 30 napon belüli javításról. A garanciális szolgáltatásokat a vásárlásnál kapott, szabályosan kitöltött garanciajeggyel lehet igénybevenni, amely minden egyéb garanciális feltételt is részletesen ismertet. A készülékek csak KERMI és MEEI által engedélyezett garanciajeggyel kerülnek forgalomba.

## RO Garanție

Pentru acest aparat sunt valabile prevederile de garanție acordate de reprezentantul nostru și conforme cu legislația în vigoare.

Comerțiantul la care ați achiziționat aparatul, vă oferă la cerere informații amănunțite despre prevederile de garanție.

Pentru a beneficia de serviciile de garanție va trebuie însă să prezentați în orice caz bonul de cumpărare.

## الضمان

لهذا الجهاز نلري شروط الضمان السارية و الصادرة عن وكيل شركتنا في بلدكم.

يحتكمتم لتسؤال عن الأمور التفصيلية الخاصة بهذا الشأن و في أي وقت لدى التاجر الذي قمتم بإقتناء هذا الجهاز عنده.

عند المطالبة بإستحقاقات الضمان فإنه من الضروري و في حال تقديم قسيمة الشراء.

AE



- Das Design dieses Produkts ist umweltfreundlich. Alle Kunststoffteile sind zur Wiederverwertung gekennzeichnet.
- The design of this product is environment-friendly. All plastic parts are identified for recycling purposes
- Le design de ce produit est écologique. Toutes les pièces en matière plastique peuvent être recyclées.
- Questo prodotto è stato ideato per essere in armonia con l'ambiente. Tutte le parti in plastica sono contrassegnate per il loro riciclaggio.
- Het design van dit product is milieuvriendelijk. Alle kunststof delen zijn gemarkeerd voor hernieuwd gebruik.
- Dette produkts design er miljøvenlig. Alle dele af plast er markeret til genanvendelse.
- Dette produktet har en miljøvennlig utforming. Alle plastdelene er merket for resirkulering.
- Denna produkt är miljövänlig. Alla delar av plast är märkta för återvinning
- Tämä tuote on ympäristöystävällinen. Kaikki muoviosat on merkitty uudelleenkäyttöä varten.
- El diseño de este producto es ecológico. Todas las piezas de plástico se han marcado para el posterior reciclaje.
- O design deste produto é sem efeito nocivo sobre o ambiente. Todas as peças de material plástico foram caracterizadas para a reciclagem
- Το υτισιάν αυτού του προϊόντος είναι φιλικό προς το περιβάλλον. Όλα τα μέρη που αποτελούνται από συνθετική ύλη φέρουν διακριτικό ανακύκλωσης.
- Bu ürün, çevre korumasına dikkat edilerek dizayn edilmiştir. Tüm plastik parçalar geri kazanma işlemi için işareetlenmiştir.
- Konstrukcja tego produktu jest przyjazna dla środowiska. Wszystkie elementy z tworzywa sztucznego przeznaczone są do recyklingu.
- A termék formatervezése környezettbarát. A műanyag részek meg vannak jelölve az újraértékesítéshez.
- Дизайнът на този продукт е екологичен. Всички пластмасови части са обозначени за рециклиране.
- Данный продукт имеет экологически разумный дизайн. Все пластмассовые детали имеют маркировку, указывающую на возможность утилизации.
- Designul acestui produs este simpatich mediului ambient

■ لقد صمم هذا المنتج بشكل يتلاءم مع البيئة.  
كافة القطع البلاستيكية معلمة لإعادة إستخدامها كمواد خام و  
تصنيفها من جديد.

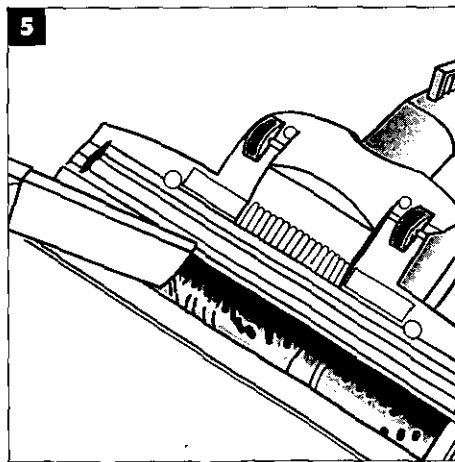
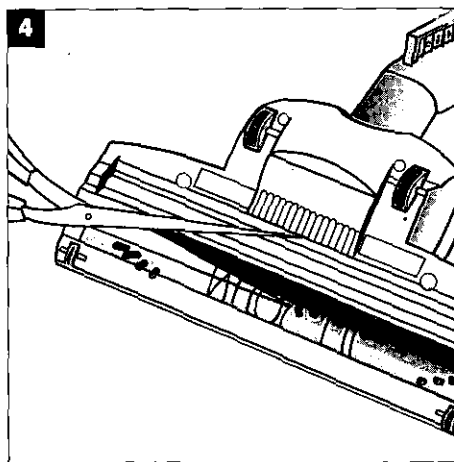
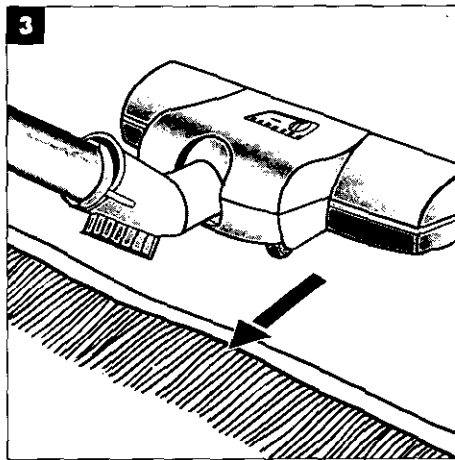
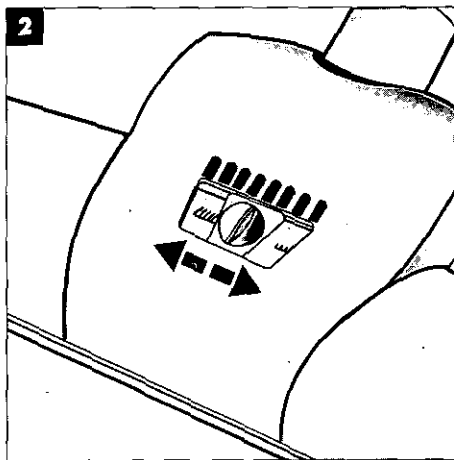
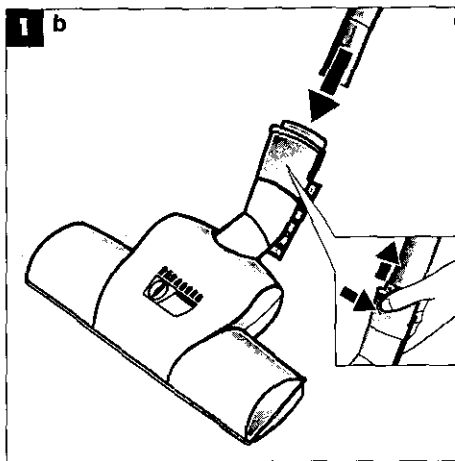
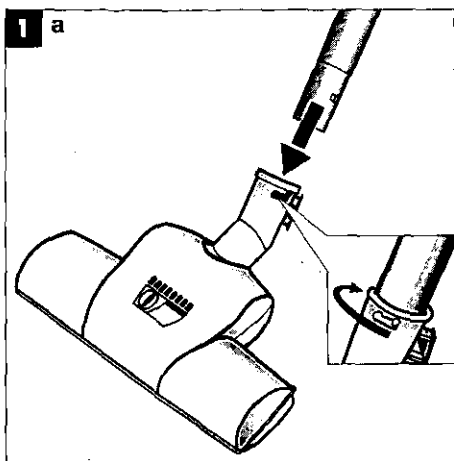

## DE Garantiebedingungen

Die nachstehenden Bedingungen, die Voraussetzungen und Umfang unserer Garantieleistung umschreiben, lassen die Gewährleistungsverpflichtungen des Verkäufers aus dem Kaufvertrag mit dem Endabnehmer unberührt.

Für dieses Gerät leisten wir Garantie gemäß nachstehenden Bedingungen:

1. Wir beheben unentgeltlich nach Maßgabe der folgenden Bedingungen (Nr. 2 - 6) Mängel am Gerät, die nachweislich auf einem Material- und/ oder Herstellungsfehler beruhen, wenn sie uns unverzüglich nach Feststellung und innerhalb von 24 Monaten - bei gewerblichem Gebrauch oder gleichzusetzender Beanspruchung innerhalb von 12 Monaten - nach Lieferung an den Erstendabnehmer gemeldet werden. Zeigt sich der Mangel innerhalb von 6 Monaten ab Lieferung, wird vermutet, dass es sich um einen Material- oder Herstellungsfehler handelt.
2. Die Garantie erstreckt sich nicht auf leicht zerbrechliche Teile wie z.B. Glas oder Kunststoff bzw. Glühlampen.  
Eine Garantiepflicht wird nicht ausgelöst durch geringfügige Abweichungen von der Soll-Beschaffenheit, die für Wert und Gebrauchstauglichkeit des Gerätes unerheblich sind, oder durch Schäden aus chemischen und elektrochemischen Einwirkungen von Wasser, sowie allgemein aus anomalen Umweltbedingungen oder sachfremden Betriebsbedingungen oder das Gerät sonst mit ungeeigneten Stoffen in Berührung gekommen ist. Ebenso kann keine Garantie übernommen werden, wenn die Mängel am Gerät auf Transportschäden, die nicht von uns zu vertreten sind, nicht fachgerechte Installation und Montage, Fehlgebrauch, mangelnde Pflege oder Nichtbeachtung von Bedienungs- oder Montagehinweisen zurückzuführen sind.  
Der Garantieanspruch erlischt, wenn Reparaturen oder Eingriffe von Personen vorgenommen werden, die hierzu von uns nicht ermächtigt sind, oder wenn unsere Geräte mit Ersatzteilen, Ergänzungs- oder Zubehörteilen versehen werden, die keine Originalteile sind und dadurch ein Defekt verursacht wurde.
3. Die Garantieleistung erfolgt in der Weise, dass mangelhafte Teile nach unserer Wahl unentgeltlich instandgesetzt oder durch einwandfreie Teile ersetzt werden.  
Geräte, die zumutbar (z.B. im PKW) transportiert werden können und für die unter Bezugnahme auf diese Garantie eine Garantieleistung beansprucht wird, sind unserer nächstgelegenen Kundendienststelle oder unserem Vertragskundendienst zu übergeben oder einzusenden. Instandsetzungen am Aufstellungsort können nur für stationär betriebene (feststehende) Geräte verlangt werden.  
Es ist jeweils der Kaufbeleg mit Kauf- und/oder Lieferdatum vorzulegen. Ersetzte Teile gehen in unser Eigentum über.
4. Sofern die Nachbesserung von uns abgelehnt wird oder fehlschlägt, wird innerhalb der oben genannten Garantiezeit auf Wunsch des Endabnehmers kostenfrei gleichwertiger Ersatz geliefert.  
Im Falle einer Ersatzlieferung behalten wir uns die Geltendmachung einer angemessenen Nutzungsanrechnung für die bisherige Nutzungszeit vor.
5. Garantieleistungen bewirken weder eine Verlängerung der Garantiefrist, noch setzen sie eine neue Garantiefrist in Lauf. Die Garantiefrist für eingebaute Ersatzteile endet mit der Garantiefrist für das ganze Gerät.
- 6 Weitergehende oder andere Ansprüche, insbesondere solche auf Ersatz außerhalb des Gerätes entstandener Schäden sind - soweit eine Haftung nicht zwingend gesetzlich angeordnet ist - ausgeschlossen.

Diese Garantiebedingungen gelten für in Deutschland gekaufte Geräte. Werden Geräte ins Ausland verbracht, die die technischen Voraussetzungen (z.B. Spannung, Frequenz, Gasarten, etc.) für das entsprechende Land aufweisen und die für die jeweiligen Klima- und Umweltbedingungen geeignet sind, gelten diese Garantiebedingungen auch, soweit wir in dem entsprechenden Land ein Kundendienstnetz haben. Für im Ausland gekaufte Geräte gelten die von unserer jeweils zuständigen Landesvertretung herausgegebenen Garantiebedingungen. Diese können Sie über Ihren Fachhändler, bei dem Sie das Gerät gekauft haben, oder direkt bei unserer Landesvertretung anfordern.

### **Beachten Sie unser weiteres Kundendienst-Angebot:**

Auch nach Ablauf der Garantie stehen Ihnen unser Werkskundendienst und unsere Servicepartner zur Verfügung.

VS08G2060/



U582908

## Family Line

0180-5 22 23

(EUR 0,123/Min. DTAG)

Siemens-Hausgeräte

Besuchen Sie uns im Internet:

<http://www.siemens.de/hausgeraete>



- Gedruckt auf Recyclingpapier
- Printed on recycled paper
- Imprimé sur papier recyclé
- Stampato su carta riciclata
- Gedrukt op recyclingpapier
- Trykt på genbrugspapir
- Trykkes på resirkulert papir
- Tryckt på återvunnet papper
- Painettu uusiopaperille
- Impreso sobre papel reciclable
- Imprimido em papel reciclado
- Εκτυπωμένο σε ανακυκλώσιμο χαρτί
- Geri kazanılmış kağıda basılmıştır.
- Wydrukowano na papierze z recyklingu
- Újrahasznosított papírra nyomtatva
- Напечатано на рециклирана хартия.
- Напечатано на бумаге, изготовленной из макулатуры.
- Tipärit pe hirtie din materiale reciclabile.
- طبعت على ورق قابل لإعادة الاستخدام كمادة خامة و التصنع من جديد.